

Di Blasi®

Mod. R30



SCOOTER PIEGHEVOLE (I)
Manuale per l'uso

FOLDING SCOOTER (GB)
Owner's manual

KLAPPROLLER (D)
Bedienungshandbuch

SCOOTER PLIABLE (F)
Manuel d'utilisation

SCOOTER PLEGABLE (E)
Manual de uso

OPKLAPBARE SCOOTMOBIEL (NL)
Gebruikshandleiding

AVVERTENZE GENERALI PER LA SICUREZZA

- Prima di condurre lo scooter DI BLASI, leggete attentamente le istruzioni contenute in questo manuale in modo da evitare lesioni personali o danni allo scooter causati da uso improprio dello stesso. In particolare nell'usare lo scooter tenete presente le limitazioni derivanti dalle sue caratteristiche tecniche, precisate nel Cap. 7 di questo manuale.
- Lo scooter è utilizzabile come ausilio alla mobilità di persone che siano fisicamente e mentalmente in condizioni di condurlo con sicurezza. Pertanto prima di condurre lo scooter verificate col vostro medico se le vostre condizioni di salute possono limitare la vostra capacità di condurlo in tutta sicurezza.
- Lo scooter può trasportare solo il suo conducente. Il peso massimo ammissibile del conducente è di 100 kg.
- Non modificate lo scooter: qualunque modifica comporta rischi per la vostra sicurezza e annulla ogni garanzia.
- Non esponete lo scooter alla pioggia per evitare che i componenti elettronici possano bagnarsi e danneggiarsi. Evitate di esporre lo scooter per troppo tempo al caldo o al freddo eccessivi.
- L'autonomia massima dello scooter, specificata al Cap. 7 di questo manuale, è misurata con conducente avente una massa di 75 kg, su strada pianeggiante e liscia, in assenza di vento, con batteria nuova. L'autonomia si riduce se la massa del conducente è superiore a 75 kg, se lo scooter è condotto su strade in pendenza, accidentate, se deve superare ostacoli, se la batteria non è nuova o è danneggiata.

AVERTISSEMENTS GENERALS POUR LA SECURITE

- Avant de conduire le scooter DI BLASI, lisez avec attention ce Manuel d'Utilisation de façon à éviter toute blessure personnelle ou dommages au scooter à cause d'un usage improprie du véhicule. En particulier, quand utilisez le scooter, tenez compte des limitations qui dérivent de ses caractéristiques techniques, précisées au Chap. 7 de ce manuel.
- Le scooter peut être utilisé comme aide à la mobilité de personnes qui soient physiquement et mentalement en condition de le conduire en toute sécurité. Avant de conduire le scooter vérifiez donc avec votre médecin si vos conditions de santé peuvent limiter votre capacité de le conduire en toute sécurité.
- Le scooter peut transporter seulement son conducteur. Le poids maximum admis pour le conducteur est de 100 kg.
- Ne modifiez pas le scooter : toute modification comporte des risques pour votre sécurité et annule toute garantie.
- Ne laissez pas le scooter sous la pluie pour éviter que les composants électroniques en soient mouillés et endommagés. Evitez d'exposer le scooter pour longtemps au chaud ou au froid excessifs.
- L'autonomie maximum du scooter, précisée au Chap. 7 de ce manuel, est mesurée avec conducteur ayant une masse de 75 kg, sur route plane et lisse, en absence de vent, avec batterie neuve. L'autonomie se réduit si la masse du conducteur est plus de 75 kg, si le scooter est conduit sur routes en montée ou accidentées, s'il doit franchir des obstacles, si la batterie n'est pas neuve ou est endommagée.

ADVERTENCIAS GENERALES DE SEGURIDAD

- Antes de conducir el scooter DI BLASI, lea atentamente las instrucciones que se dan en este manual, a fin de evitar lesiones personales o daños al scooter por causa del uso indebido del mismo. En particular, al usar el scooter hay que tener presentes las limitaciones derivadas de sus características técnicas, que se detallan en el Cap. 7 de este manual.
- El scooter puede utilizarse como auxilio a la movilidad de personas que estén física y mentalmente en condiciones de conducirlo con seguridad. Por tanto, antes de conducir el scooter consulte con su médico si su estado de salud puede limitar su capacidad de conducirlo en condiciones de completa seguridad.
- El scooter puede transportar únicamente a quien lo conduce. El peso máximo admisible del conductor es de 100 kg.
- No modifique en modo alguno el scooter: cualquier cambio supone riesgos para su seguridad y anula toda garantía.
- No exponga el scooter a la lluvia, para evitar que los componentes electrónicos puedan mojarse y estropearse. Evite exponer el scooter durante demasiado tiempo a excesivo frío o excesivo calor.
- La autonomía máxima del scooter, especificada en el Cap. 7 de este manual, se ha calculado con un conductor con un peso máximo de 75 kg, sobre carretera lisa y sin pendientes, sin viento, con la batería nueva. La autonomía se reduce si la masa del conductor es superior a 75 kg, si el scooter se conduce por carreteras en pendiente, con baches, si hay que superar obstáculos, si la batería no es nueva o está deteriorada.

GENERAL SAFETY WARNINGS

- Before operating the Di Blasi scooter, carefully read this manual in order to avoid any personal injury or damage to the scooter as a result of improper use. In particular, keep in mind when using the scooter the limitations arising due to its technical characteristics, which are specified in section 7 of this manual.
- The scooter is intended as a mobility aid for people who are both physically and mentally capable of safely riding it. Therefore before using this scooter consult your doctor to check if your health conditions may exempt you from using it.
- The scooter is built to carry only its rider. The maximum weight capacity of the scooter is 100kg (up to 16 stone).
- Do not modify the scooter in any way, as this can limit the safety of the product and invalidates any warranty you may have.
- In order to avoid the electronic components getting wet or damaged, do not drive the Di Blasi scooter in rain. Avoid prolonged exposure to excessive heat or cold conditions.
- The maximum range of the scooter, as specified in section 7, is measured when the scooter is driven by a rider weighing 75kg, on a flat and plain road, without wind and with the scooter containing a new battery. The range is reduced when these factors are altered.

ALLGEMEINE SICHERHEITSHINWEISE

- Vor Gebrauch des Rollers DI BLASI lesen Sie bitte dieses Bedienungshandbuch sorgfältig durch, um Verletzungen an Personen und Beschädigung des Rollers durch unsachgemäßen Gebrauch zu vermeiden. Denken Sie beim Gebrauch des Rollers insbesondere an die Einschränkungen, die sich aus den in Kapitel 7 dieses Handbuchs beschriebenen technischen Daten ergeben.
- Der Roller ist als Mobilitätshilfe für Personen gedacht, die sowohl körperlich als auch geistig in der Lage sind, ihn sicher zu führen. Daher empfehlen wir, vor Benutzung des Rollers Ihren Arzt zu konsultieren, um sicher zu gehen, dass Ihr Gesundheitszustand keine Einschränkungen für einen sicheren Gebrauch des Rollers aufweist.
- Der Roller ist nur für die Beförderung seines Fahrers ausgelegt. Das maximal zulässige Gewicht des Fahrers liegt bei 100 kg.
- Verändern Sie den Roller nicht: jede Art von Änderung kann Ihre Sicherheit gefährden und zieht den Verlust jeglicher Garantiesprüche nach sich.
- Benutzen Sie den Roller nicht bei Regen, um Beschädigung der elektronischen Komponenten durch Nässe zu vermeiden. Außerdem sollte der Roller nicht über längere Zeit extremer Hitze oder Kälte ausgesetzt sein.
- Die in Kapitel 7 dieses Handbuchs angegebene maximale Reichweite des Rollers wurde ermittelt, indem ein Fahrer mit einem Gewicht von 75 kg auf einer ebenen glatten Straße ohne Wind mit einer neuen Batterie fuhr. Die Reichweite reduziert sich, wenn der Fahrer schwerer als 75 kg ist, der Roller Steigungen, Unebenheiten oder Hindernisse überwinden muss oder wenn die Batterie nicht mehr neu oder beschädigt ist.

ALGEMENE WAARSCHUWINGEN VOOR DE VEILIGHEID

- Lees de aanwijzingen in deze handleiding aandachtig door voordat u gaat rijden met de scootmobiel van DI BLASI, om persoonlijk letsel en schade aan de scootmobiel door oneigenlijk gebruik ervan te vermijden. Denk bij het gebruik van de scootmobiel vooral aan de beperkingen die worden opgelegd door de technische kenmerken, zoals beschreven in hoofdstuk 7 van deze handleiding.
- De scootmobiel kan worden gebruikt als hulpmiddel voor de mobiliteit van mensen die lichamelijk en geestelijk in staat zijn om veilig met de scootmobiel te rijden. Vraag uw arts daarom, voordat u met de scootmobiel gaat rijden, of uw gezondheidsconditie beperkingen oplevert voor uw vermogen om de scootmobiel veilig te kunnen gebruiken.
- Met de scootmobiel mag alleen de bestuurder worden vervoerd. De bestuurder mag een gewicht van maximaal 100 kg hebben.
- Wijzig de scootmobiel niet: elke verandering veroorzaakt risico's voor uw veiligheid en annuleert de garantie.
- Stel de scootmobiel niet bloot aan regen, want dan zouden de elektronische componenten nat kunnen worden en beschadigd raken. Stel de scootmobiel niet te lang bloot aan zeer hoge of koude temperaturen.
- De maximale accuduur van de scootmobiel, opgegeven in hoofdstuk 7 van deze handleiding, geldt voor een situatie met een bestuurder met een gewicht van 75 kg, op een vlakke, effen weg, zonder wind, met een nieuwe accu. De duur neemt af als het gewicht van de bestuurder groter is dan 75 kg, bij het rijden met de scootmobiel op hellingen en/of oneffen wegen, f als er hindernissen moeten worden genomen of als de accu beschadigd of niet nieuw is.

I

- Per spedire o trasportare lo scooter su altro mezzo, rimuovete sempre la batteria e coprite i terminali della stessa [indicati con (C) in (F.40)] per evitare il pericolo di cortocircuito accidentale.

Contattate il trasportatore per conoscere modalità ed eventuali limitazioni per la spedizione della batteria al litio-ferro che equipaggia lo scooter.

- Non permettete a bambini di condurre lo scooter .
- Il costruttore è esonerato da ogni responsabilità ed obbligazione per qualsiasi danno alle persone e/o allo scooter derivante dall'uso improprio dello scooter.

F

- Pour expédier ou transporter le scooter sur autres véhicules, enlevez la batterie et protégez les bornes [indiqués comme (C) in (F.40)] pour éviter des court circuits.

Contactez votre transporteur pour connaître modalités et éventuelles limitations pour expédier la batterie lithium-fer montée sur le scooter.

- Ne permettez pas aux enfants de conduire le scooter .
- Le constructeur est exonéré de toute responsabilité ou obligation pour tout dommage aux personnes et/ou au scooter dérivant du mauvais l'usage du scooter.

E

- Cuando envíe o transporte el scooter en otro vehículo, quite siempre la batería y cubra las terminales de la misma [indicadas con (C) en (F.40)] para evitar el peligro de cortocircuito accidental.

Contacte al transportista para informarse de los modos y posibles limitaciones para la expedición de la batería de litio-hierro con que está equipado el scooter.

- No permitir a los niños conducir el scooter.
- El fabricante se exime de toda responsabilidad y obligación por cualesquiera daños a personas y/o al scooter causados por el uso indebido del mismo.

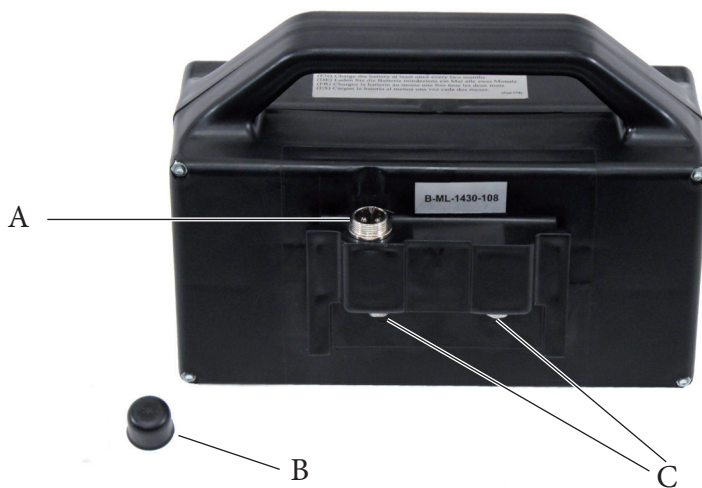

F.40

- When shipping or carrying the scooter on other vehicles, remove the battery and protect the terminals [marked (C) in (F.40)] against short circuits. To clarify any procedures or restrictions for shipping the lithium-ion battery, contact the airline/travel provider or courier concerned.
- Do not allow children to ride the scooter.
- The manufacturer shall not be held liable for personal injuries and/or damage to the scooter that is a result of improper use.

- Bei Versand oder Transport des Rollers auf anderen Fahrzeugen entfernen Sie die Batterie vom Roller und schützen Sie die Anschlüsse [gekennzeichnet mit (C) in (F.40)] vor Kurzschlüssen. Kontaktieren Sie Ihren Spediteur, um Methoden und gegebenenfalls Einschränkungen für den Transport der Lithium-Eisen-Batterie zu erfahren, mit der der Roller ausgestattet ist.
- Lassen Sie keine Kinder mit dem Roller fahren.
- Der Hersteller haftet nicht für Verletzungen an Personen und/oder Schäden am Roller, die auf unsachgemäßen Gebrauch zurückzuführen sind.

- Om de scootmobiel te verzenden of op een ander vervoersmiddel te transporteren, moet de accu worden verwijderd en moeten de polen ervan [aangegeven met (C) in (F.40)] worden bedekt om onopzettelijke kortsluiting te vermijden. Neem contact op met de transporteur om te weten welke methode hij gebruikt en welke beperkingen er eventueel gelden voor het verzenden van de lithium-ijzeraccu van de scootmobiel.
- Laat de scootmobiel niet besturen door kinderen.
- De fabrikant aanvaardt geen aansprakelijkheid en verplichtingen voor persoonlijk letsel en/of schade aan de scootmobiel die het gevolg zijn van onjuist gebruik van de scootmobiel.

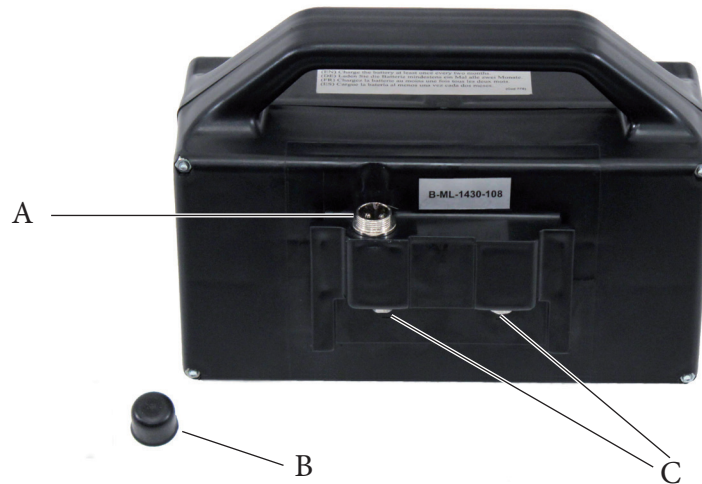

F.40

AVVERTENZE PER LA SICUREZZA NELLA GUIDA

- Rispettate scrupolosamente le norme di circolazione stradale e le norme di prudenza. Fate attenzione ai veicoli motorizzati.
- Riducete il più possibile la velocità nelle strade in discesa o con fondo sconnesso. Nelle strade in discesa non conducete mai lo scooter in direzione ad angolo rispetto a quella della strada, per evitare il pericolo di ribaltamento, e non conducete mai lo scooter all'indietro. Nelle lunghe discese fermate frequentemente lo scooter anche per evitare il surriscaldamento del freno che potrebbe comportare una perdita della sua efficacia.
- Non sterzate bruscamente: riducete sempre la velocità prima di sterzare, specialmente nelle discese.
- Lo scooter può essere utilizzato solo su percorsi piani, non accidentati. Non conducete lo scooter su superfici pericolose come la neve, il ghiaccio, la ghiaia, ecc..
- Non utilizzate lo scooter in modo tale che possa comportare rischi per la vostra sicurezza o sollecitazioni improprie per lo scooter: per esempio, non conducetelo su percorsi accidentati, fuori strada, non utilizzatelo come veicolo da trasporto, ecc.
- Durante la marcia, fate attenzione a che l'abitacolo o altro oggetto non pendano al di fuori del sedile dello scooter: essi potrebbero impigliarsi nelle ruote in movimento e ferirvi

AVERTISSEMENTS POUR CONDUIRE EN SECURITE

- Respectez scrupuleusement les règles de la circulation routière et des piétons et les notions de prudence. Faites attention aux véhicules motorisés.
- Réduisez le plus possible la vitesse dans les routes en descente ou avec revêtement en mauvais état. En descente ne conduisez jamais le scooter en direction à angle avec celle de la route, pour éviter le danger de renversement, et ne conduisez jamais le scooter en marche arrière. Dans les longues descentes arrêtez fréquemment le scooter, aussi pour éviter de surchauffer le frein, ce qui pourrait réduire son efficacité.
- Ne pas tourner brusquement : réduisez la vitesse avant de tourner, surtout en descente.
- Le scooter peut être utilisé uniquement sur parcours plats, non accidentés. Ne roulez pas sur surfaces dangereuses comme la neige, le verglas, le gravier.
- Ne utilisez pas le scooter de façon qui puisse comporter des risques pour votre sécurité ou contraintes impropres pour le scooter : par exemple, ne le conduisez pas sur parcours accidentés, non routiers; ne l'utilisez pas comme véhicule de transports de marchandises, etc.
- Quand roulez, veillez à ce que votre vêtement ou autre objet ne traînent pas en dehors du siège du scooter: ils pourraient être accrochés par les roues en mouvement et vous blesser.

ADVERTENCIAS PARA LA SEGURIDAD EN CONDUCCIÓN

- Respetar escrupulosamente las normas de circulación por carretera y las normas de prudencia. Prestar atención a los vehículos de motor.
- Reducir lo más posible la velocidad en las carreteras en bajada o con la calzada en mal estado. En las carreteras en bajada nunca conduzca el scooter haciendo ángulo con respecto a la pendiente, ya que existe riesgo de volcar, y nunca conduzca el scooter marcha atrás en esas condiciones. En bajadas largas, pare frecuentemente el scooter, para evitar el recalentamiento del freno y la consiguiente pérdida de eficacia del mismo.
- No gire bruscamente: reduzca siempre la velocidad antes de girar, sobre todo en curvas abajo.
- El scooter sólo puede utilizarse sobre calzadas planas, no accidentadas. No utilice el scooter sobre superficies peligrosas como la nieve, el hielo, la grava, etc.
- No utilice el scooter en modos que puedan implicar riesgos para su seguridad o esfuerzos indebidos para el scooter: por ejemplo, no lo conduzca en calzadas irregulares, campo a través, como vehículo de transporte, etc.
- Durante la marcha, preste atención a que no haya prendas de vestir o cualquier otro objeto colgando por fuera del asiento del scooter, ya que podrían enredarse en las ruedas en movimiento y causar heridas.

DRIVING SAFETY WARNINGS

- Obey all traffic rules and drive with caution, paying attention to other vehicles and pedestrians.
- Reduce speed as much as possible when driving downhill or on uneven roads. To avoid the risk of the scooter tipping, never drive backwards or at an angle when travelling downhill and proceed with caution when driving up hill with a gradient up to 6 degrees. On long journeys ensure to take regular stops to avoid the breaks overheating, which may reduce their efficiency.
- Avoid making any sharp turns and always reduce speed when turning, especially when riding on sloping roads.
- Do not use the scooter on uneven paths. Do not ride the scooter on potentially hazardous surfaces, such as snow, ice, gravel roads, etc.
- Do not allow your clothing or any other object to drag behind you or hang outside of the seat whilst driving: they could be caught by the wheels and cause injury to you.

HINWEISE ZUR FAHR SICHERHEIT

- Halten Sie sich an alle Verkehrsregeln und fahren Sie umsichtig. Achten Sie insbesondere auf Kraftfahrzeuge.
- Reduzieren Sie auf abschüssigen oder beschädigten Straßen die Geschwindigkeit so weit wie möglich. Fahren Sie auf abschüssigen Straßen nie mit einem Neigungswinkel im Verhältnis zur Straße, um das Risiko des Umkippens zu vermeiden, und fahren Sie nie rückwärts. Halten Sie auf langen Abfahrten häufig an, um eine zum Verlust der Bremskraft führende Überhitzung der Bremsen zu vermeiden.
- Fahren Sie nie scharf um die Kurve: Reduzieren Sie beim Abbiegen immer die Geschwindigkeit, insbesondere auf abschüssigen Straßen.
- Der Roller ist nur für Fahrten auf ebenen Wegen ausgelegt. Fahren Sie damit nicht auf potentiell gefährlichen Oberflächen, wie beispielsweise Schnee, Eis, Schotter usw.
- Benutzen Sie den Roller nie in einer Weise, die Sicherheitsrisiken für Sie und unangemessene Belastungen für den Roller nach sich ziehen könnte: fahren Sie beispielsweise nicht auf unebenen Oberflächen oder benutzen sie ihn nicht als Transportfahrzeug usw.
- Vermeiden Sie beim Fahren, dass Teile Ihrer Kleidung oder andere Gegenstände über den Sitz des Rollers hinaus hängen oder am Boden schleifen: Sie könnten von den Rädern erfasst werden und zu Verletzungen führen.

WAARSCHUWINGEN VOOR DE

VEILIGHEID BIJ HET RIJDEN

- Neem de verkeersregels en de veiligheidsbepalingen nauwgezet in acht. Let op gemotoriseerde voertuigen.
- Minder zo veel mogelijk snelheid op dalende wegen of wegen met een oneffen wegdek. Rijd, om kantelgevaar te vermijden, op dalende wegen nooit schuin met de scootmobiel ten opzichte van de wegrichting, en rijd nooit achteruit met de scootmobiel. Zet de scootmobiel op lange afdalingen regelmatig stil, om oververhitting van de rem te voorkomen want die zou dan niet goed kunnen werken.
- Verander niet plotseling van richting: minder altijd snelheid alvorens te sturen, vooral op dalende stukken.
- De scootmobiel mag alleen worden gebruikt op effen wegen, niet op een oneffen ondergrond. Rijd niet met de scootmobiel over gevaarlijke oppervlakken zoals sneeuw, ijs, grind enz.
- Gebruik de scootmobiel niet zo, dat hij risico's kan veroorzaken voor uw veiligheid of de scootmobiel op een onjuiste manier kan belasten: rijd bijvoorbeeld niet over oneffen terrein, van de weg af, gebruik hem niet als vervoersmiddel enz.
- Let er tijdens het rijden op dat uw kleding of andere voorwerpen niet buiten de zitting van de scootmobiel hangen: deze zouden vast kunnen komen te zitten in de bewegende wielen en u verwonden.

I

SUGGERIMENTI

- Conservate l'imballaggio dello scooter: esso potrà essere utile per spedire lo scooter, per esempio a centri di servizio.
- Nelle comunicazioni al venditore riguardanti lo scooter, precisate il numero di telaio, marcato nella posizione indicata in (F.01)

AVVISI

- Foto, disegni e descrizioni di questo manuale non sono impegnativi: il costruttore si riserva la facoltà di apportare in qualunque momento modifiche e miglioramenti allo scooter senza impegnarsi ad aggiornare tempestivamente questo manuale.

F

CONSEILS

- Conservez l'emballage du scooter: il pourra vous être utile pour expédier le scooter, par exemple au centre de service.
- Dans toute communication au vendeur à l'égard du scooter, précisez le numéro de cadre marqué dans la position indiquée en (F.01)

AVIS

- Photos, dessins et descriptions de ce manuel ne sont pas contractuels : le constructeur se réserve la faculté d'apporter à tout moment modifications et améliorations au scooter sans aucun engagement de mettre immédiatement à jour ce manuel.

E

SUGERENCIAS

- Conserve el embalaje del scooter: podrá ser útil, por ejemplo, para enviarlo a los centros de servicio.
- En las comunicaciones al vendedor acerca del scooter, indique el número de bastidor, que encontrará en la posición indicada en (F.01)

AVISOS

- Las fotos, dibujos y descripciones de este manual no representan compromiso alguno: el fabricante se reserva la facultad de aportar en cualquier momento modificaciones y mejoras al scooter sin que ello suponga compromiso puntual de actualizar este manual.



F.01

I - Numero di telaio
 GB - Frame number
 D - Fahrgestellnummer
 NL - Framenummer
 F - Numero du cadre
 E - Numero de chasis

SUGGESTIONS

- Save the packaging/box in case it is required for any future shipments of the scooter, for instance if it is required to be serviced or repaired. Otherwise you may be charged.
- If communicating with the seller regarding a concern about the scooter, specify the frame number marked, as shown in (F.01)

NOTICES

- Photos, illustrations and descriptions in this manual are not binding: the manufacturer reserves the right to introduce any modifications or updates to the scooter at any time, without obligation to update.

EMPFEHLUNGEN

- Bewahren Sie die Verpackung für spätere Transporte des Rollers zu Inspektionen oder zur Werkstatt auf.
- Geben Sie bei Schriftverkehr mit dem Händler immer die auf der in (F.01) angegebenen Position befindliche Rahmennummer an.

HINWEIS

- Fotos, Zeichnungen und Beschreibungen dieses Handbuchs sind nicht bindend: der Hersteller behält sich das Recht vor, jederzeit Veränderungen und Aktualisierungen am Roller vorzunehmen, ohne verpflichtet zu sein, dieses Handbuch entsprechend zu aktualisieren.

ADVIEZEN

- Bewaar de verpakking van de scootmobiel: deze kan nuttig zijn om de scootmobiel te verzenden, bijvoorbeeld naar een servicecentrum.
- Vermeld bij communicatie met de verkoper over de scootmobiel altijd het framenummer, dat te vinden is op de positie die wordt aangegeven in (F.01)

WAARSCHUWINGEN

- Foto's, tekeningen en beschrijvingen in deze handleiding zijn niet bindend: de fabrikant behoudt zich het recht voor om op elk moment wijzigingen en verbeteringen aan te brengen aan de scootmobiel zonder hiervoor deze handleiding onmiddellijk te hoeven bijwerken.

F.01



I - Numero di telaio
 GB - Frame number
 D - Fahrgestellnummer
 NL - Framenummer
 F - Numero du cadre
 E - Numero de chasis

INDICE

Avvisatore acustico	4.3 (k)
Batteria: caricare	4.5.2
Batteria: avvertenze importanti	4.5.3
Caricabatteria: avvertenze per l'uso	4.5.4
Caratteristiche tecniche	7
Caricabatteria: descrizione	4.5.1
Comandi dello scooter	1
Aprire lo scooter (automaticamente o manualmente)	2
Freno automatic	4.3 (g)
Freno di emergenza	4.3 (h)
Guida: istruzioni	4.3
Impianto elettrico	6.2
Luci	4.3 (l)
Manutenzione	6
Modalità d'us	4
Modalità di attesa (standby)	4.3 (n)
Modalità Ruota Libera	4.3 (o)
Pneumatici: pressione di gonfiaggi	5.1
Ripiegare lo scooter (automaticamente o manualmente)	3

INDEX

Avertisseur sonore	4.3 (k)
Batterie : charge	4.5.2
Batterie : avertissements	4.5.3
Chargeur : avertissements pour l'usage	4.5.4
Chargeur : description	4.5.1
Commandes du scooter	1
Conduite : instructions	4.3
Déplier le scooter (automatiquement ou manuellement)	2
Entretien	6
Faisceau électrique	6.2
Feux	4.3 (l)
Frein automatique	4.3 (g)
Frein d'urgence	4.3 (h)
Mode d'emploi	4
Mode de veille (standby)	4.3 (n)
Mode Roue Libre	4.3 (o)
Plier le scooter (automatiquement ou manuellement)	3
Pneus: pression de gonflage	5.1
Spécifications	7

ÍNDICE

Señalizador acústico	4.3 (k)
Batería: cargar	4.5.2
Batería: advertencias importantes	4.5.3
Características técnicas	7
Cargador de baterías: advertencias de uso	4.5.4
Cargador de baterías: descripción	4.5.1
Mandos del scooter	1
Abrir el scooter (automática o manualmente)	2
Freno automático	4.3 (g)
Freno de emergencia	4.3 (h)
Guía: instrucciones	4.3
Sistema eléctrico	6.2
Luces	4.3 (l)
Mantenimiento	6
Uso del scooter	4
Modo espera (standby)	4.3 (n)
Modo rueda libre	4.3 (o)
Neumáticos: presión de inflado	5.1
Plegado del scooter (automática o manualmente)	3

INDEX

Automatic brake	4.3 (g)
Battery & charger	4.5
Battery & charger description	4.5.1
Battery: cautions	4.5.3
Battery: charging	4.5.2
Charger: cautions	4.5.4
Checks & adjustments	5
Emergency brake	4.3 (h)
First riding	4.1
Folding the scooter	3
Freewheel mode	4.3 (o)
Horn	4.3 (k)
Lighting	4.3 (l)
Maintenance & repairs	6
Monthly control checks	6.1
Operating instructions	4
Reversing	4.3 (i)
Riding instructions	4.3
Scooter controls	1
Specifications	7
Standby mode	4.3 (n)
Tyre pressure	5.1
Unfolding the scooter	2
Wiring harness	6.2

INDEX

Aufklappen des Rollers (automatisch oder manuell)	2
Batterie: Aufladen	4.5.2
Batterie : Vorsichtshinweise	4.5.3
Bedienelemente des Rollers	1
Bedienungshinweise	4
Beleuchtung	4.3 (l)
Bremsen: Automatik-Bremse	4.3 (g)
Bremsen: Notbremse	4.3 (h)
Elektrische Verkabelung	6.2
Fahren: Anleitung	4.3
Freilauf-Modus	4.3 (o)
Hupe	4.3 (k)
Ladegerät: Beschreibung	4.5.1
Ladegerät: Vorsichtshinweise	4.5.4
Reifen: Reifendruck	5.1
Standby-Modus	4.3 (n)
Technische Daten	7
Wartung	6
Zusammenklappen des Rollers (automatisch oder manuell)	3

INHOUD

Claxon	4.3 (k)
Accu: opladen	4.5.2
Accu: belangrijke waarschuwingen	4.5.3
Technische kenmerken	7
Accuoplader: gebruiksaanwijzingen	4.5.4
Accuoplader: beschrijving	4.5.1
Bediening van de scooter	1
De scooter openklappen (automatisch of met de hand)	2
Automatische rem	4.3 (g)
Noodrem	4.3 (h)
Rijden: instructies	4.3
Elektrisch systeem	6.2
Lichten	4.3 (l)
Onderhoud	6
Gebruikswijze	4
Stand-bymodus	4.3 (n)
Vrijwielmodus	4.3 (o)
Banden: spanning	5.1
De scooter inklappen (automatisch of met de hand)	3

1. DISPOSITIVI DI COMANDO DELLO SCOOTER

- **Dispositivi al manubrio (F.20)**
 - * (A) Leva acceleratore
 - * (B) Pulsante per azionare il freno elettrico di emergenza
 - * (C) Dispositivo basculante per marcia avanti e marcia indietro
 - * (D) Pulsante interruttore generale per attivare o disattivare lo scooter
 - * (E) Dispositivo basculante per ridurre la velocità massima
 - * (F) Pulsante avvisatore acustico
 - * (G) Indicatore di carica della batteria
- **Dispositivi per il piegamento e dispiegamento dello scooter (F.24)**
 - * (R) Pulsante rosso per il ripiegamento dello scooter
 - * (V) Pulsante verde per l'apertura dello scooter
- **Dispositivo per disinnestare il freno automatico (F.22)**
 - * (H) Freno automatico meccanico principale
 - * (M) Leva per disinnestare il freno automatico (H)
- **Dispositivo per disinserire il meccanismo di ripiegamento automatico (F.26)**
 - * (A) leva per disinserire il meccanismo di ripiegamento automatico.

1. DISPOSITIFS DE COMMANDE DU SCOOTER

- **Dispositifs au guidon (F.20)**
 - * (A) Levier accélérateur
 - * (B) Touche pour actionner le frein électrique d'urgence
 - * (C) Dispositif à bascule pour marche avant et arrière
 - * (D) Touche interrupteur général pour activer ou désactiver le scooter.
 - * (E) Dispositif à bascule pour réduire la vitesse maximum
 - * (F) Touche avertisseur sonore
 - * (G) Indicateur du niveau de charge de la batterie
- **Dispositifs pour le pliage et dépliage du scooter (F.24)**
 - * (R) Touche rouge pour le pliage du scooter
 - * (V) Touche verte pour le dépliage du scooter
- **Dispositif pour débrayer le frein automatique (F.22)**
 - * (H) Frein automatique mécanique principal
 - * (M) Levier pour débrayer le frein automatique (H)
- **Dispositif pour débrayer le mécanisme de pliage automatique (F.26)**
 - * (A) Levier pour débrayer le mécanisme de pliage automatique.

1. DISPOSITIVOS DE MANDO DEL SCOOTER

- **Dispositivos en el manillar (F.20)**
 - * (A) Palanca acelerador
 - * (B) Botón para accionar el freno eléctrico de emergencia
 - * (C) Dispositivo basculante para marcha adelante y marcha atrás
 - * (D) Botón interruptor general para activar o desactivar el scooter
 - * (E) Dispositivo basculante para reducir la velocidad máxima
 - * (F) Botón de señalización acústica
 - * (G) Indicador de carga de la batería
- **Dispositivos para plegado y desplegado del scooter (F.24)**
 - * (R) Botón rojo para replegar el scooter
 - * (V) Botón verde para la apertura del scooter
- **Dispositivo para desacoplar el freno automático (F.22)**
 - * (H) Freno automático mecánico principal
 - * (M) Palanca para desacoplar el freno automático (H)
- **Dispositivo para desactivar el mecanismo de plegado automático (F.26)**
 - * (A) palanca para desactivar el mecanismo de plegado automático.

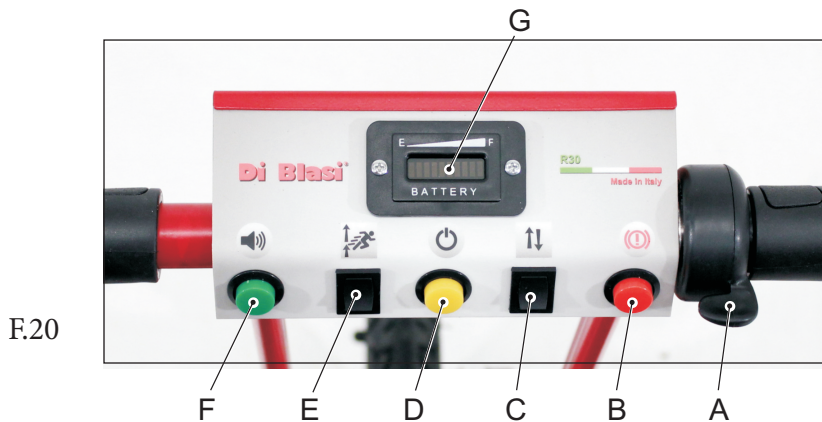

F.20

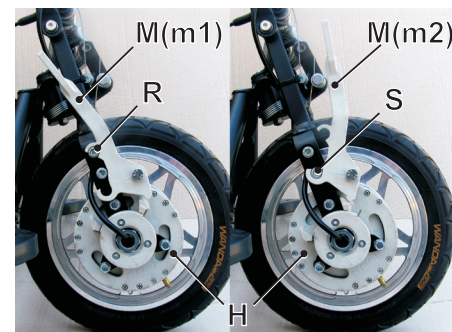

F.22

1. DEVICES FOR CONTROLLING THE SCOOTER

- Handlebar devices (F.20)
 - * (A) Speed control lever
 - * (B) Button for activating the emergency electric brake
 - * (C) Rocker switch for running forward and backward
 - * (D) Main switch button for activating or deactivating the scooter.
 - * (E) Rocker device for reducing the maximum speed
 - * (F) Horn button
 - * (G) Battery charge indicator
- Devices for folding and unfolding the scooter (F.24)
 - * (R) Red button folds the scooter
 - * (V) Green button unfolds the scooter
- Device for disengaging the automatic brake (F.22)
 - * (H) Mechanical automatic main brake Lever for disengaging the automatic brake (H): push all the way forward to disengage.
- Device for disconnecting the automatic folding mechanism (F.26)
 - * (A) Lever for disconnecting the automatic folding mechanism.

1. VORRICHTUNGEN ZUR BEDIENUNG DES ROLLERS

- Vorrichtungen an der Lenkstange (F.20)
 - * (A) Gashebel
 - * (B) Knopf zur Aktivierung der Notbremse
 - * (C) Kipphebel zur Fahrtrichtungseinstellung vorwärts oder rückwärts
 - * (D) Hauptschalter zum Ein- und Ausschalten des Rollers.
 - * (E) Kipphebel zur Reduzierung der Maximalgeschwindigkeit
 - * (F) Knopf für die Hupe
 - * (G) Ladestandsanzeige der Batterie
- Vorrichtung zum Zusammenklappen und Aufklappen des Rollers (F.24)
 - * (R) Roter Knopf zum Zusammenklappen des Rollers
 - * (V) Grüner Knopf zum Aufklappen des Rollers
- Vorrichtung zum Lösen der automatischen Bremse (F.22)
 - * (H) Mechanische automatische Hauptbremse
 - * (M) Hebel zum Lösen der automatischen Bremse (H)
- Vorrichtung zum Lösen der Verbindung zum automatischen Klappmechanismus (F.26)
 - * (A) Hebel zum Lösen der Verbindung zum automatischen Klappmechanismus.

1. BEDIENINGSELEMENTEN VAN DE SCOOTMOBIEL

- Elementen op het stuur (F.20)
 - * (A) Snelheidshendel
 - * (B) Drukknop voor elektrische noodrem
 - * (C) Tuimelschakelaar voor vooruit en achteruit rijden
 - * (D) Drukknop hoofdschakelaar om de scootmobiel aan of uit te zetten
 - * (E) Tuimelschakelaar voor verlaging van de maximale snelheid
 - * (F) Claxonknop
 - * (G) Oplaadindicator van de accu
- Voorzieningen voor het in- en uitklappen van de scootmobiel (F.24)
 - * (R) Rode knop voor het inklappen van de scootmobiel
 - * (V) Groene knop voor het openklappen van de scootmobiel
- Voorziening voor uitschakeling van de automatische rem (F.22)
 - * (H) Automatische mechanische hoofdrem
 - * (M) Hendel voor uitschakeling van de automatische rem (H)
- Voorziening voor uitschakeling van het automatische inklapmechanisme (F.26)
 - * (A) Hendel voor uitschakeling van het automatische inklapmechanisme

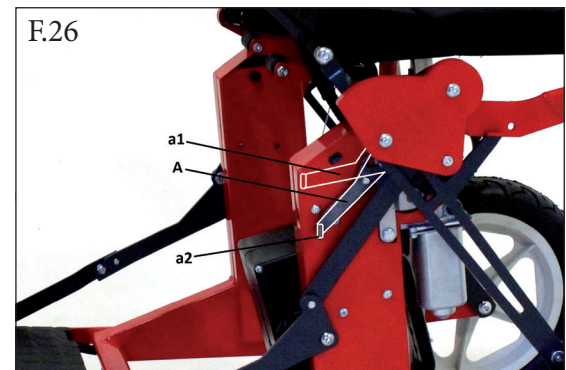

2. PER APRIRE LO SCOOTER

- Accertarsi che la maniglia per il trascinamento dello scooter sia totalmente abbassata (F.02).
- Inserire la batteria e assicurarsi che essa resti bloccata dal gancio (A) (F.03). Un breve segnale sonoro (bip) avverte che la batteria è stata inserita correttamente.
- Premere il pulsante verde sul lato destro del sedile finché non si sente un breve segnale acustico (bip) che indica che lo scooter è completamente aperto (F.05).

ATTENZIONE

- * Premere il pulsante tenendo le dita e l'altra mano lontano dall'area circostante per evitare che essi possano essere serrati nel meccanismo di ripiegamento e restarne quindi feriti.
- * Tenere lontano dal meccanismo di ripiegamento parti pendenti dell'abbigliamento (come cravatte, scarpe, ecc) perché potrebbero impigliarvisi e ferirvi.
- Accertarsi che il cavo (V) (F.07) che aziona il ripiegamento del manubrio sia posto al centro della guida (W) (F.07).



F.02

2. POUR DEPLIER LE SCOOTER

- Assurez vous que la poignée pour traîner le scooter soit bien enfoncé vers le bas (F.02)
- Insérez la batterie et assurez vous qu'elle reste bloquée par le crochet (A) (F.03). Un court signal sonore (bip) averti que la batterie a été insérée correctement.
- Appuyez sur la touche verte placée sur le côté droit du siège jusqu'à ce que un court signal sonore (bip) indique que le scooter est complètement déplié (F.05).

ATTENTION

- * Appuyez sur le touche tenant les doigts et l'autre main loin de la zone environnante pour éviter qu'ils soient serrés par le mécanisme de pliage et qu'ils en soient donc blessés.
- * Veillez à ce que parties de votre vêtement (comme cravates, cache-col, etc) ne traînent pas près du mécanisme de pliage : ils pourraient en être accrochés et vous blesser.
- Assurez vous que le câble (V) (F.07) qui actionne le repliement du guidon soit placé au centre de la guide (W) (F.07).

2. PARA ABRIR EL SCOOTER

- Asegurarse de que la manija para arrastrar el scooter esté completamente baja (F.02).
- Colocar la batería y asegurarse de que quede sujeta con el gancho (A) (F.03). Una breve señal acústica (bip) advierte de que la batería se ha colocado correctamente.
- Pulsar el botón verde en el lado derecho del asiento hasta escuchar una breve señal acústica (bip) que indica que el scooter está completamente abierto (F.05).

ATENCIÓN

- * Pulsar el botón manteniendo los dedos y la otra mano alejados del área en torno, para evitar que puedan verse atrapados por el mecanismo de repliegue y sufrir heridas.
- * Mantener lejos del mecanismo de repliegue las prendas de vestir que puedan quedar atrapadas en él y causar heridas (corbatas, bufandas, etc).
- Asegurarse de que el cable (V) (F.07) que acciona el repliegue del manillar esté situado en el centro de la guía (W) (F.07).

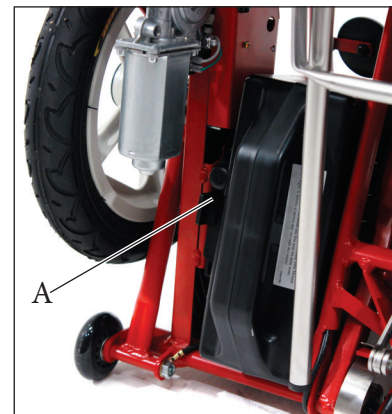

F.03

2. UNFOLDING THE SCOOTER AUTOMATICALLY

- Check that the handle for pulling the scooter is fully lowered (F.02).
- Insert the battery and make sure that it remains locked by the hook (A) (F.03). A short tone (beep) indicates that the battery is correctly inserted.
- Press the green button on the right side of the seat until you hear a short tone (beep) indicating that the scooter is fully unfolded (F.05).

WARNING

- * **When pressing the button ensure your fingers and the other hand are kept away from the surrounding area to prevent them from being pinched/injured in the folding mechanism.**
- * **Do not allow loose clothing e.g ties/scarves or long hair to hang near the mechanism.**
- Check that the cable (V) (F.07) which operate the handlebar folding is placed in the centre of the guide (W) (F.07)



F.05

2. AUFKLAPPEN DES ROLLERS

- Stellen Sie sicher, dass der Griff zum Ziehen des Rollers vollständig gesenkt wurde (F.02).
- Installieren Sie die Batterie und stellen Sie sicher, dass sie durch den Haken gesichert wird (A) (F.03) Ein kurzes akustisches Signal (Piepton) zeigt an, dass die Batterie korrekt installiert wurde.
- Drücken Sie auf den grünen Knopf auf der rechten Seite des Sitzes, bis Sie einen kurzen Ton (ein Piepen) hören, der signalisiert, dass der Roller vollständig aufgeklappt wurde (F.05).

ACHTUNG

- * **Halten Sie beim Drücken des Knopfes Ihre Finger und die andere Hand fern vom unmittelbaren Quetschungsbe- reich, um ein Einklemmen im Klappme- chanismus und etwaige Verletzungen zu vermeiden.**
- * **Halten Sie frei hängende Kleidungs- stücke (wie Krawatten, Schals usw.) vom Klappmechanismus fern, da sie dort eingeklemmt werden und Sie verletzen könnten.**
- Stellen Sie sicher, dass das Kabel (V) (F.07) zum Einklappen der Lenkstange im Zentrum der Führung (W) (F.07) angeordnet ist.

2. DE SCOOTMOBIEL OPENKLAPPEN

- Controleer of de handgreep voor het slepen van de scootmobiel helemaal omlaag staat (F.02).
- Plaats de accu en ga na of deze geblokkeerd is met de haak (A) (F.03). Een kort geluidssi- gnaal (piepton) geeft aan dat de accu cor- rect is geplaatst.
Druk op de groene knop aan de rechterkant van de zitting totdat u een kort geluidssi- gnaal hoort (piepton) dat aangeeft dat de scootmobiel helemaal opengeklapt is (F.05).

LET OP

- * **Druk op de knop terwijl u met uw vingers en de andere hand uit het gebied eromheen blijft, om te voorkomen dat u bekneld raakt in het inklapmechanisme en hierdoor verwond raakt.**
- * **Houd loshangende kledingstukken (zo- als stropdassen, sjaals enz.) uit de buurt van het inklapmechanisme, want deze kunnen erin verstrikt raken waardoor u letsel kunt oplopen.**
- Ga na of de kabel (V) (F.07) die het inklappen van het stuur aandrijft midden in de geleider (W) zit (F.07).

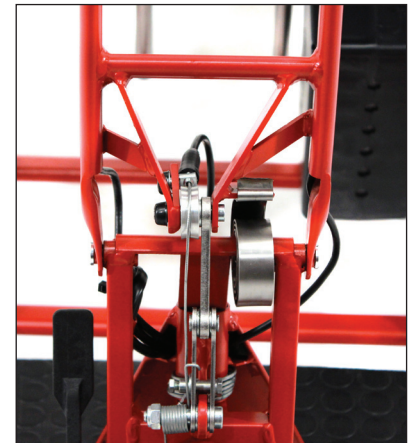

F.07

Per aprire manualmente lo scooter

Nel caso di malfunzionamento del sistema di ripiegamento e apertura automatici, ripiegare o aprire lo scooter manualmente come segue (F.26):

- Disinserire il meccanismo di ripiegamento automatico spingendo la leva (A) verso l'alto fino alla posizione (a1);
- Ripiegare o aprire manualmente lo scooter tirando la spalliera in modo da far ruotare il sedile.

Per inserire di nuovo il meccanismo di ripiegamento automatico, spostare la leva (A) verso il basso fino alla posizione (a2). Se necessario, per facilitare questo spostamento muovere leggermente su e giù il sedile mentre si spinge la leva (A) verso il basso.

Pour déplier manuellement le scooter

Au cas de mauvais fonctionnement du système de pliage et dépliage automatiques, pliez ou dépliez manuellement le scooter comme suit (F.26):

- Débrayez le mécanisme automatique en poussant le levier (A) vers le haut jusqu'à la position (a1)
- Pliez ou dépliez manuellement le scooter en tirant le dossier de façon à faire tourner la selle.

Pour embrayer à nouveau le mécanisme automatique, poussez le levier (A) vers le bas jusqu'à la position (a2). Si nécessaire, pour rendre plus facile ce déplacement, remuez légèrement le siège vers le haut et vers le bas en même temps que vous poussez le levier (A) vers le bas.

Para abrir manualmente el scooter

En caso de que el sistema de plegado y apertura automáticos del scooter no funcione correctamente, plegar el scooter o abrirlo manualmente como se indica seguidamente (F.26):

- Desactivar el mecanismo de plegado automático empujando la palanca (A) hacia arriba hasta la posición (a1);
- Plegar o abrir manualmente el scooter tirando del respaldo de manera que el asiento gire.

Para activar de nuevo el mecanismo de plegado automático, tirar de la palanca (A) hacia abajo hasta la posición (a2). Si es necesario, para facilitar esta maniobra, mover ligeramente hacia arriba y hacia abajo el asiento mientras se empuja la palanca (A) hacia abajo.

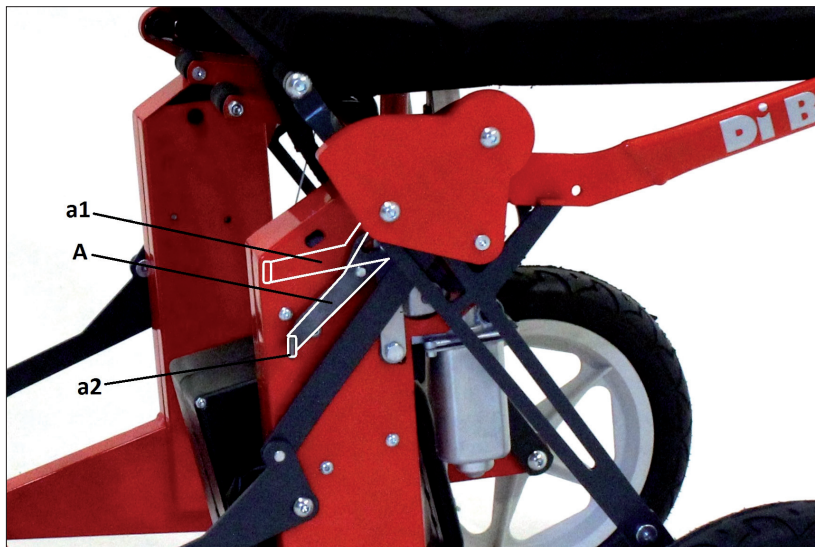

F.26

Unfolding the scooter manually

If the automatic folding/unfolding mechanism does not work properly, fold or unfold the scooter manually, as follows (F.26):

- Disconnect the automatic mechanism by pushing the lever (A) upwards to the position (a1).
- Manually fold or unfold the scooter by pulling the back rest.

To reconnect the automatic mechanism, move the lever (A) downwards to the position (a2)

If necessary to make this process easier, move the seat up and down slightly whilst moving the lever (A) downwards.

Manuelles aufklappen des Rollers

Wenn der automatische Klappmechanismus des Rollers nicht ordnungsgemäß funktioniert, klappen Sie den Roller manuell wie folgt auf oder zusammen (F.26):

- Lösen Sie die Verbindung zum automatischen Mechanismus, indem Sie den Hebel (A) aufwärts in Position (a1) bewegen.
- Klappen Sie den Roller manuell auf oder zusammen, indem Sie an der Rückenlehne ziehen, damit sich der Sitz dreht.

Zum erneuten Anschluss an den automatischen Mechanismus bewegen Sie den Hebel (A) nach unten in Position (a2). Wenn nötig, bewegen Sie den Sitz leicht auf und ab, während Sie den Hebel (A) nach unten bewegen, um diese Verschiebung zu erleichtern.

De scootmobiel met de hand Openklappen

Bij een storing in het automatische in- en openklapsysteem kan de scootmobiel met de hand worden geopend of gesloten, als volgt (F.26):

- Schakel het automatische inklapmechanisme uit door de hendel (A) naar boven te duwen in de stand (a1);
- Klap de scootmobiel met de hand in of open door aan de rugleuning te trekken zodat de zitting draait.

Het automatische inklapmechanisme kan weer worden ingeschakeld door de hendel (A) naar beneden te verplaatsen in de stand (a2). Als het nodig is kan de verplaatsing worden vergemakkelijkt door de zitting licht op en neer te bewegen terwijl de hendel (A) omlaag wordt geduwd.

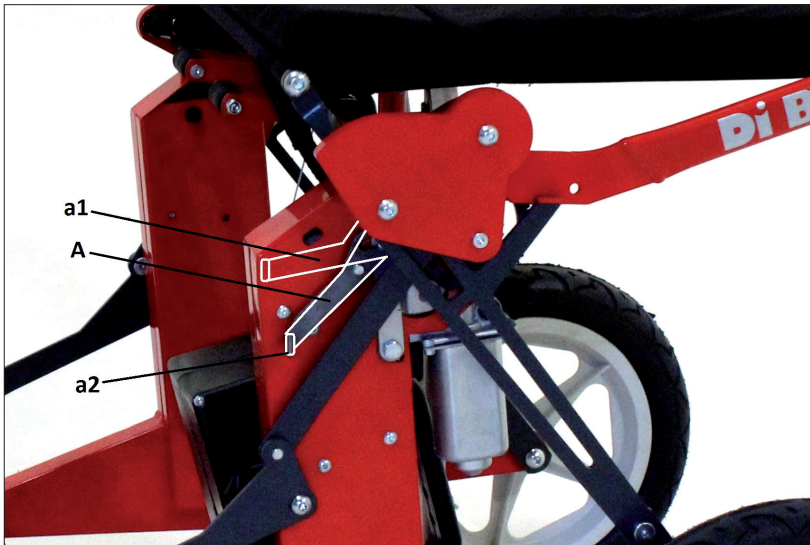

F.26

3. PER RIPIEGARE LO SCOOTER

- Verificare che il manubrio sia dritto.
- Premere il pulsante rosso sul lato destro del sedile finché non si sente un breve segnale acustico (bip) che indica che lo scooter è completamente chiuso (F10).

ATTENZIONE

- * Premere il pulsante tenendo le dita e l'altra mano lontano dall'area circostante per evitare che essi possano essere serrati nel meccanismo di ripiegamento e restarne quindi feriti.
- * Tenere lontano dal meccanismo di ripiegamento parti pendenti dell'abbigliamento (come cravatte, sciarpe, ecc) perché potrebbero impigliarvisi e ferirvi.
- Per rimuovere la batteria, liberare dapprima il contenitore dal gancio (A) (F12).
- Per trascinare lo scooter sulle ruotine di servizio, tirare verso l'alto la maniglia (F.14).



3. POUR PLIER LE SCOOTER

- Vérifiez que le guidon soit droit.
- Appuyez sur la touche rouge sur le côté droit du siège jusqu'à ce que un court signal sonore (bip) indique que le scooter est complètement plié (F10).

ATTENTION

- * Appuyez sur la touche tenant les doigts et l'autre main loin de la zone environnante pour éviter qu'ils soient serrés par le mécanisme de pliage et qu'ils en soient donc blessés.
- * Veillez à ce que parties de votre vêtement (comme cravates, cache-col, etc) ne traînent pas près du mécanisme de pliage : ils pourraient en être accrochés et vous blesser.
- Pour enlever la batterie, décrochez auparavant la boîte de son crochet (A) (F.12).
- Pour traîner le scooter sur les petites roues de service soulevez la poignée vers le haut (F.14).

3. PARA PLEGAR EL SCOOTER

- Comprobar que el manillar esté derecho.
- Pulsar el botón rojo en el lado derecho del asiento hasta escuchar una breve señal acústica (bip) que indica que el scooter está completamente cerrado (F10)

ATENCIÓN

- * Pulsar el botón manteniendo los dedos y la otra mano alejados del área en torno, para evitar que puedan verse atrapados por el mecanismo de repliegue y sufrir heridas.
- * Mantener lejos del mecanismo de repliegue las prendas de vestir que puedan quedar atrapadas en él y causar heridas (corbatas, bufandas, etc).
- Para quitar la batería, soltar primero el contenedor del gancho (A) (F.12)
- Para arrastrar el scooter en rutina de servicio, tirar de la manija (F.14) hacia arriba.

F.10

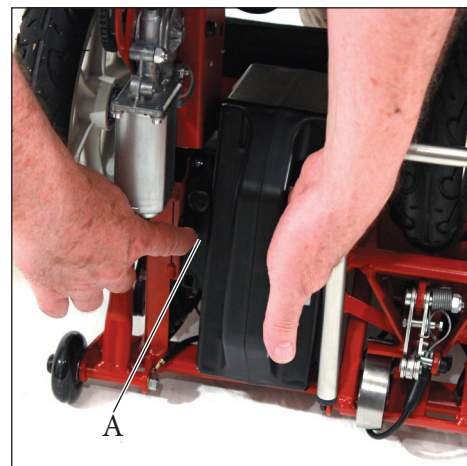

F.12

3. FOLDING THE SCOOTER AUTOMATICALLY

- Ensure the handle bar is straight.
 - Press the red button on the right side of the seat until you hear a short tone (beep) indicating that the scooter is fully folded (F10).
- WARNING**
- * **When pressing the button ensure your fingers and the other hand are kept away from the surrounding area to prevent them from being pinched/injured in the folding mechanism.**
 - * **Do not allow loose clothing e.g ties/scarves or long hair to hang near the mechanism.**
 - To remove the battery from the scooter, first release its box from the hook (A) (F.12).
 - To pull the scooter on the small service wheels, completely raise the rear handle (F.14).

3. ZUSAMMENKLAPPEN DES ROLLERS

- Stellen Sie sicher, dass die Lenkstange gerade ist.
 - Halten Sie den roten Knopf auf der rechten Seite des Sitzes so lange gedrückt, bis Sie einen kurzen Ton (ein Piepen) hören, womit das vollständige Zusammenklappen des Rollers signalisiert wird. (F10).
- ACHTUNG**
- * **Halten Sie beim Drücken des Knopfes Ihre Finger und die andere Hand fern vom unmittelbaren Quetschungsbereich, um ein Einklemmen im Klappmechanismus und etwaige Verletzungen zu vermeiden.**
 - * **Halten Sie frei hängende Kleidungsstücke (wie Krawatten, Schals usw.) vom Klappmechanismus fern, da sie dort eingeklemmt werden und Sie verletzen könnten.**
 - Zum Herausnehmen der Batterie lösen Sie zuerst die Batteriebox vom Haken (A) (F.12).
 - Zum Ziehen des Rollers mittels der kleinen Hilfsräder richten Sie den hinteren Griff vollständig auf (F.14).

3. DE SCOOTMOBIEL INKLAPPEN

- Controleer of het stuur recht is.
 - Druk op de rode knop aan de rechterkant van de zitting totdat u een kort geluidssignaal hoort (piep) dat aangeeft dat de scootmobiel helemaal dichtgeklapt is (F10).
- LET OP**
- * **Druk op de knop terwijl u met uw vingers en de andere hand uit het gebied eromheen blijft, om te voorkomen dat u bekneld raakt in het inklapmechanisme en hierdoor verwond raakt.**
 - * **Houd loshangende kledingstukken (zoals stropdassen, sjaals enz.) uit de buurt van het inklapmechanisme, want deze kunnen erin verstrikt raken waardoor u letsel kunt oplopen.**
 - Om de accu te verwijderen, moet de houder eerst worden vrijgemaakt van de haak (A) (F.12)
 - Om de scootmobiel te verslepen op de servicewieltjes trekt u de handgreep (F.14) naar boven.



ATTENZIONE

- Una volta ripiegato lo scooter può essere sollevato a mano solo da persona o persone che siano fisicamente in grado di sollevare il suo peso. Per ridurre questo peso, rimuovere la batteria.
- I pesi dello scooter e della batteria sono precisati nel Cap. 7 di questo manuale (“Caratteristiche tecniche”)
- Chiedere ad un medico quale deve essere la posizione corretta del corpo quando si solleva un peso.
- Sollevare lo scooter afferrando il telaio del sedile (F.16).

Avvertenze importanti

- Non premere il bottone rosso di ripiegamento se qualcuno è seduto sullo scooter.

Per ripiegare manualmente lo scooter

- Ved. Cap. 2 – Par. “Per aprire manualmente lo scooter”

ATTENTION

- Une fois replié le scooter peut être soulevé à la main seulement par une personne ou par des personnes qui soient en conditions physiques de soulever son poids. Pour réduire ce poids, enlevez la batterie.
- Les poids du scooter et de la batterie sont précisés au Chap 7 de ce manuel (“Caractéristiques techniques”)
- Demandez à votre médecin quelle doit être la position correcte du corps quand on soulève un poids.
- Soulever le scooter saisissant le cadre du siège (F.16)

Avis importants

- N'appuyez pas sur la touche rouge de repliement si quelqu'un est assis sur le scooter.

Pour plier manuellement le scooter

- Voir Chap. 2 – Par. “Pour déplier manuellement le scooter”

ATENCIÓN

- Una vez plegado, el scooter puede ser levantado a mano únicamente por personas físicamente capaces de soportar su peso. Para reducir dicho peso, quitar la batería.
- Los pesos del scooter y de la batería se indican en el Cap. 7 de este manual (“Características técnicas”)
- Consultar con un médico la posición correcta del cuerpo cuando se levanta un peso.
- Levantar el scooter agarrándolo por el bastidor del asiento (F.16).

Advertencias importantes

- No pulsar el botón rojo de plegado si hay alguien sentado en el scooter.

Para repliegarse manualmente el scooter

- Ver Cap. 2 - Apdo. “Para abrir manualmente el scooter”

F.16



WARNING

- Once folded, the scooter can be lifted by those physically capable of holding its weight. In order to reduce this weight, remove the battery.
- The weight of the scooter and battery are specified in Section 7 of this manual (Specifications).
- Consult a health professional regarding the correct positioning of your body when lifting the scooter.
- Lift the scooter by the seat frame F.16.

Important notices

- Do not press the red button for folding when somebody is seated on the scooter.

To fold manually the scooter

- See Sec. 2 – Par. “To unfold manually the scooter”

ACHTUNG

- Im zusammengeklappten Zustand kann der Roller nur von Personen angehoben werden, die körperlich zum Heben eines solchen Gewichts in der Lage sind. Nehmen Sie zur Gewichtsreduzierung die Batterie heraus.
- Die Gewichtsangaben des Rollers und der Batterie sind in Kapitel 7 dieses Handbuchs angegeben (“Technische Daten”).
- Konsultieren Sie Ihren Arzt zur korrekten Körperhaltung beim Heben von Gewichten.
- Heben Sie den Roller am Sitzrahmen hoch (F.16)

Wichtiger Hinweis

- Drücken Sie nicht auf den roten Knopf zum Zusammenklappen, wenn jemand auf dem Roller sitzt.

Manuelles Zusammenklappen des Rollers

- Siehe Kapitel. 2 – unter “Manuelles Aufklappen des Rollers”

LET OP

- Nadat de scootmobiel is ingeklapt kan hij met de hand door een of meer personen, die fysiek in staat zijn om het gewicht ervan te tillen, worden opgeheven. Verwijder de accu om het gewicht te reduceren.
- De gewichten van de scootmobiel en de accu staan vermeld in hoofdstuk 7 van deze handleiding (“Technische kenmerken”).
- Vraag een arts wat de juiste lichaamshouding is om een gewicht op te tillen.
- Til de scootmobiel op aan het zittingframe (F.16).

Belangrijke waarschuwingen

- Druk niet op de rode knop voor het inklappen als er iemand op de scootmobiel zit.

De scootmobiel met de hand inklappen

- Zie hoofdstuk 2 – Par. “De scootmobiel met de hand openklappen”



F.16

4. MODALITA' D'USO

4.1 Prima presa di contatto

Prima di condurre lo scooter per la prima volta in una area aperta al traffico pedonale e motorizzato, è bene prendere confidenza con la guida in una area chiusa al traffico pedonale e motorizzato. **In particolare è importante imparare ad utilizzare il freno di emergenza [Ved Cap. 4.3 (h)]**

4.3 Come condurre lo scooter

a) Per salire sullo scooter:

- * Poggiare le mani sulle impugnature del manubrio (F.30);
- * Poggiare un piede nella parte centrale della pedana (F.30);
- * Sedersi e sistemare i piedi nelle parti laterali della pedana (F.32)

ATTENZIONE

Non salire poggiando il piede nella parte laterale della pedana perché lo scooter potrebbe ribaltarsi (F.34).

b) Spingere il manubrio in avanti con forza moderata per accertarsi che esso sia bloccato in posizione di guida. Tuttavia un leggero gioco nella direzione di marcia è accettabile.

AVVERTENZA IMPORTANTE

Non condurre mai lo scooter se il manubrio non è bloccato in posizione di guida.



F.30

4. MODE D'EMPLOI

4.1 Premier contact

Avant de conduire pour la première fois le scooter dans une aire publique, mettez vous y en confiance dans un terrain dégagé: apprenez à connaître son comportement et **en particulier apprenez à utiliser le frein d'urgence [voir Chap. 4.3 (h)]**

4.3 Comme conduire le scooter

a) Pour monter sur le scooter:

- * Appuyez les mains sur les poignées du guidon (F.30);
- * Posez un pied dans la partie centrale de la plateforme pose-pieds (F.30);
- * Asseyez vous et posez les pieds dans les parties latérales de la plateforme pose-pieds (F.32).

AVIS IMPORTANT

Ne montez pas en appuyant le pied sur la partie latérale de la plateforme pose-pieds parce que le scooter pourrait se renverser (F.34).

b) Poussez le guidon en avant avec une force modérée pour vous assurer qu'il soit bien bloqué en position de marche. Toutefois un petit jeu dans la direction de marche est acceptable.

AVIS IMPORTANT

Ne conduisez jamais le scooter si le guidon n'est pas bien bloqué en position de marche.

4. USO DEL SCOOTER

4.1 Primera toma de contacto

Antes de conducir el scooter por primera vez en una zona abierta al tráfico peatonal y motorizado, se aconseja familiarizarse con la conducción en una zona cerrada al tráfico peatonal y motorizado. **En particular, es importante aprender a utilizar el freno de emergencia [Ver Cap. 4.3 (h)]**

4.3 Cómo conducir el scooter

a) Para subir al scooter:

- * Apoyar las manos en las empuñaduras del manillar (F.30);
- * Apoyar un pie en la parte central de la plataforma (F.30);
- * Sentarse y colocar los pies en las partes laterales de la plataforma (F.32)

ATENCIÓN

No subir apoyando el pie en la parte lateral de la plataforma, porque el scooter podría volcar (F.34).

b) Empujar el manillar hacia adelante con fuerza moderada para asegurarse de que esté bloqueado en la posición de guía. Se acepta, sin embargo, un poco de juego en la dirección de marcha.

ADVERTENCIAS IMPORTANTES

Nunca conducir el scooter sin que el manillar esté bloqueado en la posición de guía.



F.32

4. OPERATING INSTRUCTIONS

4.1 First riding

Before taking your first ride in an area where there are vehicles and pedestrians, become familiar with the feel and handling of the scooter. Ensure you are aware of the controls and **in particular learn how to use the emergency brake** [see Section 4.3 (h)].

4.3 Riding the scooter

a) To sit on the scooter:

- * Place your hands on the handlebar grips (F.30);
- * Put one foot in the central section of the foot board (F.30);
- * Sit down with both feet now placed on the foot board (F.32).

IMPORTANT NOTICE

Do not mount by putting your foot on the side of the foot board, as this may cause the scooter to overturn (F.34).

b) Push the handlebar forward with a moderate force to check that it is locked in riding position. Once locked a small amount of forward movement may still occur.

IMPORTANT NOTICE

Never drive the scooter if the handlebar is not locked in riding position.

4. BEDIENUNGSANLEITUNG

4.1 Erstes Fahren

Bevor Sie sich auf Ihre erste Fahrt in einem für Fußgänger und Fahrzeuge zugänglichen Bereich begeben, machen Sie sich erst in einem von Fußgängern und Fahrzeugen freien Bereich mit den Funktionen des Rollers und mit dem Fahrgefühl vertraut. **Erlernen Sie insbesondere den Gebrauch der Notbremse** [siehe Kapitel 4.3 (h)]

4.3 Mit dem Roller fahren

a) Zum Aufsitzen auf den Roller:

- * Fassen Sie mit den Händen die Griffe der Lenkstange (F.30);
- * Stellen Sie einen Fuß auf die Mitte des Fußbretts (F.30);
- * Setzen Sie sich auf den Sitz und stellen Sie die Füße auf die Seitenteile des Fußbretts (F.32).

WICHTIGER HINWEIS

Stellen Sie den Fuß beim Aufsteigen nicht auf das Seitenteil des Fußbretts, um ein Umkippen des Rollers zu vermeiden (F.34).

b) Drücken Sie die Lenkstange mit mäßiger Kraft nach vorne, um zu überprüfen, ob sie in Fahrposition eingerastet ist. Ein geringes Spiel in Fahrtrichtung ist jedoch akzeptabel.

WICHTIGER HINWEIS

Fahren Sie den Roller nie, wenn die Lenkstange nicht in Fahrposition eingerastet ist.

4. GEBRUIKSWIJZE

4.1 Voordat u gaat rijden

Voordat u de scootmobiel voor het eerst gaat gebruiken op een plaats waar gemotoriseerd verkeer en voetgangers mogen komen, is het goed om vertrouwd te raken met de scootmobiel in een gebied dat gesloten is voor verkeer (en voetgangers). **Het is vooral belangrijk dat u leert hoe de noodrem moet worden gebruikt** [zie hoofdstuk 4.3 (h)]

4.3 Rijden met de scootmobiel

a) Klim als volgt op de scootmobiel:

- * Leg uw handen op de handvatten van het stuur (F.30);
- * Zet één voet midden op de treeplank (F.30);
- * Ga zitten en zet uw voeten op de zijkanten van de treeplank (F.32)

LET OP

Ga niet zitten terwijl u uw voet op de zijkant van de treeplank zet, want dan kan de scootmobiel kantelen (F.34).

b) Duw het stuur met matige kracht naar voren, om te controleren of hij in de rijstand is geblokkeerd. Een kleine speling in de rijrichting is acceptabel.

LET OP

Rijd nooit met de scootmobiel als het stuur niet in de rijpositie is geblokkeerd.

F.34



- c) Assicurarsi che il dispositivo (C) (F.20) sia commutato in avanti e che quindi lo scooter sia predisposto per la marcia in avanti. In ogni caso, un segnale sonoro intermittente (bip) avverte se lo scooter è predisposto per la marcia indietro.
- d) Verificare che la leva (M) del freno (H) (F.22) sia bloccata nella posizione (m1) dal gancho (R).
Lo scooter può essere avviato solo se la leva (M) si trova bloccata nella posizione (m1).
- e) Premere il bottone (D) (F.20) per attivare lo scooter. La scooter è attivo se una delle spie luminose (LED) dell'indicatore (G) di carica della batteria è acceso.
Se la leva (M) del freno (H) (F.22) non è bloccata nella posizione (m1), lo scooter non si attiva e tre brevi segnali sonori (bip) avvertono che la leva (M) (F.22) non è nella posizione corretta.
- f) Per partire e regolare la velocità, spingere con gradualità verso il basso la leva acceleratore (A) (F.20).
Per rallentare o arrestare lo scooter, rilasciare la leva (A) (F.20).
- g) Quando si spinge verso il basso la leva acceleratore (A) (F.20), il freno (H) (F.22) si disinserisce automaticamente e consente la marcia dello scooter.
Quando la leva (A) viene rilasciata, il freno (H) (F.22) si inserisce automaticamente ed arresta gradualmente lo scooter.
Il freno (H) funziona anche come freno di parcheggio

- c) Assurez vous que le dispositif (C) (F.20) soit basculé en avant de façon que le scooter soit préparé pour la marche en avant. En tout cas, un signal sonore intermittent (bip) averti si le scooter est préparé pour la marche arrière.
- d) Assurez vous que le levier (M) du frein (H) (F.22) soit bloqué dans la position (m1) par le crochet (R).
Le scooter peut être mis en marche seulement si le levier (M) est bloqué en position (m1).
- e) Appuyez sur la touche (D) (F.20) pour activer le scooter. Le scooter est activé si un des voyants (LED) de l'indicateur (G) de charge de la batterie est allumé.
Si le levier (M) du frein (H) (F.22) n'est pas bloqué dans la position (m1), le scooter ne s'active pas et trois courts signaux sonores (bip) avertissent que levier (M) (F.22) n'est pas dans la position correcte.
- f) Pour partir et régler la vitesse, poussez doucement vers le bas le levier (A) (F.20) de contrôle de la vitesse. Pour ralentir ou arrêter le scooter, relâcher le levier (A) (F.20).
- g) Quand on pousse vers le bas le levier accélérateur (A) (F.20) le frein (H) (F.22) se desserre automatiquement et permet la marche du scooter.
Quand on relâche le levier accélérateur (A) le frein (H) (F.22) se serre automatiquement et arrête graduellement le scooter.
Le frein (H) fonctionne aussi comme frein de parking.

- c) Asegurarse de que el conmutador (C) (F.20) esté en posición "adelante", de modo que el scooter esté listo para la marcha hacia adelante. En todo caso, si el conmutador está en posición de marcha atrás, una señal sonora intermitente (bip) lo indicará.
- d) Comprobar que el gancho (R) mantenga bloqueada la palanca (M) del freno (H) (F.22) en la posición (m1).
El scooter sólo se puede encender si la palanca (M) está bloqueada en la posición (m1).
- e) Pulsar el botón (D) (F.20) para encender el scooter. El scooter está encendido si uno de los testigos luminosos (LED) del indicador (G) de carga de la batería está encendido.
Si la palanca (M) del freno (H) (F.22) no está bloqueada en la posición (m1), el scooter no se activa y tres breves señales sonoras (bip) advierten de que la palanca (M) (F.22) no está en la posición correcta.
- f) Para ponerse en marcha y regular la velocidad, empujar gradualmente hacia abajo la palanca del acelerador (A) (F.20). Para ralentizar o parar el scooter, soltar la palanca (A) (F.20).
- g) Cuando se empuja hacia abajo la palanca del acelerador (A) (F.20), el freno (H) (F.22) se desacopla automáticamente y permite la marcha del scooter.
Cuando se suelta la palanca (A), el freno (H) (F.22) se acopla automáticamente y para gradualmente el scooter.
El freno (H) funciona también como freno de estacionamiento.

F.20

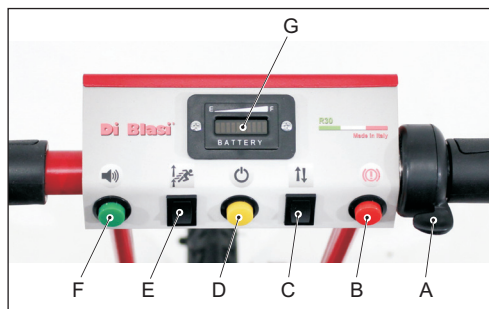

- c) Check that the rocker switch (C) (F.20) is pushed upwards so that the scooter is set for running forward.
An intermittent beep will sound if the rocker switch is pushed backwards (towards the seat) i.e. if the scooter is set for running rearward.
- d) Check that the lever (M) of the brake (H) (F.22) is locked in the position (m1) by the hook (R).
The scooter will run only if the lever (M) is locked in this position (m1).
- e) To activate the scooter, press button D (F.20). The scooter will be activated when any LED light shows on the battery charge indicator (G).
If the lever (M) of the brake (H) is not locked in position (m1), the scooter cannot be activated. Three short tones (beep) will sound to indicate that lever (M) is not in the correct position.
- f) To start and regulate the speed, push the speed control lever (A) (F.20) down gradually. To slow down or to stop the scooter release the lever (A) (F.20).
- g) When pushing the speed control lever (A) (F.20) downwards, the brake (H) (F.22) is automatically released to allow the drive motor to run.
When the speed control lever (A) (F.20) is released, the brake (H) (F.22) automatically engages and slowly stops the scooter.
The brake (H) also works as a parking brake.

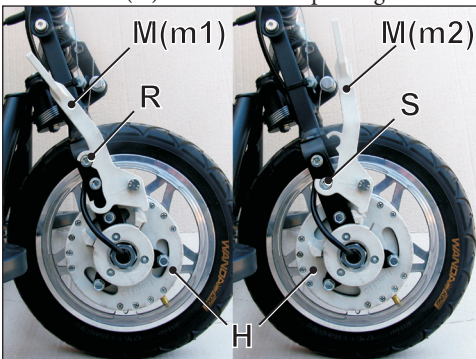

- c) Überprüfen Sie, ob der Kipphebel (C) (F.20) nach vorne zeigt, so dass der Roller auf Vorwärtsfahrt eingestellt ist. Auf jeden Fall ertönt ein unterbrochener Piepton, wenn der Rückwärtsgang eingelegt ist.
- d) Überprüfen Sie, ob der Hebel (M) der Bremse (H) (F.22) in der Position (m1) durch den Haken (R) eingerastet ist.
Der Roller kann nur fahren, wenn der Hebel (M) in der Position (m1) eingerastet ist
- e) Drücken Sie auf den Knopf (D) (F.20), um den Roller zu aktivieren. Der Roller ist aktiviert, wenn eines der Lichter (LED) an der Batterie-Ladestandsanzeige (G) leuchtet.
Wenn der Hebel (M) der Bremse (H) (F.22) nicht in der Position (m1) eingerastet ist, kann der Roller nicht aktiviert werden und es ertönen drei kurze Signaltöne (Pieptöne), um anzuzeigen, dass der Hebel (M) (F.22) sich nicht in der richtigen Position befindet.
- f) Drücken Sie den Gashebel (A) (F.20) allmählich nach unten, um loszufahren und die Geschwindigkeit zu regulieren. Zum Reduzieren der Geschwindigkeit bzw. zum Anhalten lassen Sie einfach den Hebel (A) (F.20) los.
- g) Beim Herunterdrücken des Gashebels (A) (F.20) wird die Bremse (H) (F.22) automatisch gelöst, so dass der Antriebsmotor laufen kann.
Wenn der Gashebel (A) losgelassen wird, wird die Bremse (H) (F.22) automatisch aktiviert und bringt den Roller langsam zum Stehen.
Die Bremse (H) dient ebenso als Feststellbremse.

F.22

- c) Controleer of de tuimelschakelaar (C) (F.20) naar voren is gezet waardoor de scootmobiel klaar is om vooruit te rijden. In elk geval waarschuwt een geluidssignaal met tussenpozen (pieptoon) dat de scootmobiel is ingesteld op achteruit rijden.
- d) Controleer of de hendel (M) van de rem (H) (F.22) geblokkeerd is in de stand (m1) van de haak (R).
De scootmobiel kan alleen worden gestart als de hendel (M) geblokkeerd is in de stand (m1).
- e) Druk op de knop (D) (F.20) om de scootmobiel te activeren. De scootmobiel is actief als een van de lampjes (leds) van de oplaadindicator (G) van de accu brandt.
Als de hendel (M) van de rem (H) (F.22) niet geblokkeerd is in de stand (m1), wordt de scootmobiel niet geactiveerd en waarschuwen drie korte geluidssignalen (pieptonen) dat de hendel (M) (F.22) niet in de juiste stand staat.
- f) Om weg te rijden en de snelheid te regelen duwt u geleidelijk tegen de snelheidshendel (A) naar beneden (F.20).
Om de scootmobiel te vertragen of te stoppen laat u de hendel (A) los (F.20)
- g) Als u de snelheidshendel (A) (F.20) omlaag duwt, schakelt de rem (H) (F.22) automatisch uit zodat de scootmobiel kan rijden. Als de hendel (A) wordt losgelaten, schakelt de rem (H) (F.22) automatisch in en stopt de scootmobiel geleidelijk. De rem (H) functioneert ook als parkeerrem.

I

h) Freno di emergenza

In caso di malfunzionamento del freno automatico (H) (F.22), premere il pulsante rosso (B) (F.20) che aziona un freno elettrico di emergenza.

- i) Per andare a marcia indietro, attendere che lo scooter sia fermo e quindi spingere verso dietro il dispositivo basculante (C) (F.20). Agire quindi sulla leva (A) come per la marcia avanti. Un segnale sonoro intermittente (bip) avverte che lo scooter va in retromarcia. In retromarcia condurre con ancor maggiore prudenza, limitare la velocità il più possibile, percorrere solo brevi tratti e mai in discesa.
- j) Per ridurre la velocità massima spingere verso dietro il dispositivo basculante (E) (F.20)
- k) Per azionare l'avvisatore acustico, premere il pulsante (F) (F.20).
- l) Il faro anteriore si accende automaticamente quando l'illuminazione ambientale non è sufficiente.

F

h) Frein d'urgence

En cas de mauvais fonctionnement du frein automatique (H) (F.22), appuyez sur le touche rouge (B) (F.20) qui actionne un frein électrique d'urgence.

- i) Pour aller en marche arrière, attendez que le scooter soit arrêté et basculez en arrière le dispositif (C) (F.20). Agissez donc sur le levier (A) comme pour la marche avant. Un signal sonore intermittent (bip) averti que le scooter va en marche arrière. En marche arrière, conduisez avec encore plus de prudence, limitez la vitesse le plus possible, conduisez seulement pour très petits parcours et jamais en descente.
- j) Pour réduire la vitesse maximum basculez en arrière le dispositif (E) (F.20).
- k) Pour activer l'avertisseur sonore, appuyez sur la touche (F) (F.20).
- l) Le feu avant s'allume automatiquement quand l'illumination ambiante n'est pas suffisante.

E

h) Freno de emergencia

En caso de problemas de funcionamiento del freno automático (H) (F.22), pulsar el botón rojo (B) (F.20) que acciona un freno eléctrico de emergencia.

- i) Para avanzar marcha atrás, esperar a que el scooter esté parado, y empujar entonces hacia atrás el dispositivo basculante (C) (F.20). Usar entonces la palanca (A) como para la marcha adelante. Una señal sonora intermitente (bip) advierte de que el scooter avanza marcha atrás. En marcha atrás, conducir con mayor prudencia todavía, limitar la velocidad lo más posible, recorrer solamente breves tramos y nunca en bajada.
- j) Para reducir la velocidad máxima, empujar hacia atrás el dispositivo basculante (E) (F.20)
- k) Para accionar el señalizador acústico, pulsar el botón (F) (F.20).
- l) El faro delantero se enciende automáticamente cuando no hay suficiente iluminación ambiental.

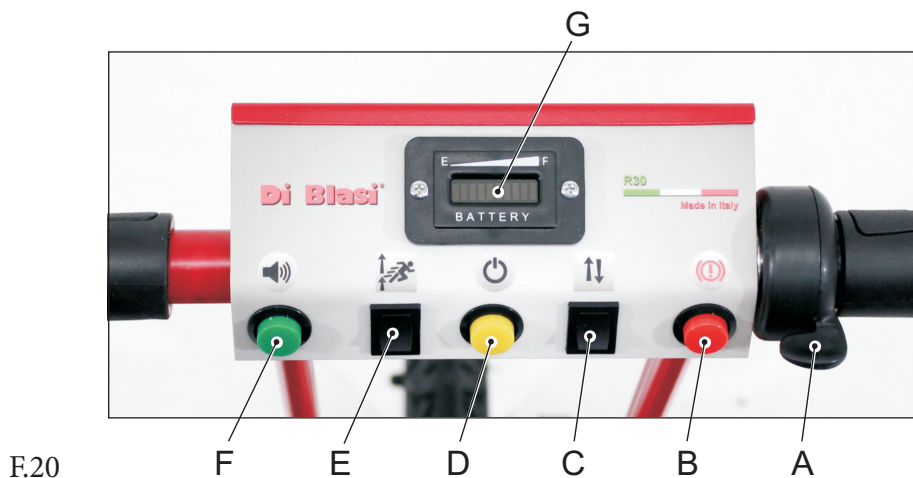

F.20

F

E

D

C

B

A

h) Emergency brake

In the case of automatic brake failure (H) (F.22) press the red button (B) (F.20), which will activate an emergency electric brake.

- i) To reverse, wait until the scooter is stationary and then turn the rocker switch (C) (F.20) backwards (towards the seat). Operate the speed control lever (A) in the same way. An intermittent beep will sound indicating that the scooter is in reverse mode.
When reversing, drive carefully and limit the speed as much as possible. Only reverse for very short distances and never use this mode on descent.
- j) To reduce the maximum speed, turn the rocker switch (E) (F.20) downwards.
- k) To activate the horn, push button (F) (F.20).
- l) The front light on the scooter will automatically switch on when the environment lighting is poor/reduced.

h) Notbremse

Im Falle eines Versagens der automatischen Bremse (H) (F.22) drücken Sie den roten Knopf (B) (F.20), der eine elektrische Notbremse aktiviert.

- i) Zum Rückwärtsfahren halten Sie den Roller an und legen Sie den Kipphebel (C) (F.20) in die Rückwärtsposition um. Betätigen Sie dann den Gashebel (A) genauso wie beim Vorwärtsfahren. Ein unterbrochener Piepton signalisiert, dass der Roller sich rückwärts bewegt.
Beim Rückwärtsfahren lassen Sie noch größere Vorsicht walten, fahren Sie so langsam wie möglich, nur über äußerst kurze Entfernungen und niemals bergab.
- j) Zum Reduzieren der Höchstgeschwindigkeit, legen Sie den Kipphebel (E) (F.20) nach hinten um.
- k) Zum Aktivieren der Hupe, drücken Sie auf den Knopf (F) (F.20).
- l) Bei schlechter Umgebungsbeleuchtung wird das Frontlicht automatisch eingeschaltet.

h) Noodrem

In het geval dat de automatische rem (H) niet goed functioneert (F.22), drukt u op de rode knop (B) (F.20) die een elektrische noodrem aandrijft.

- i) Om achteruit te rijden wacht u tot de scootmobiel stilstaat, waarna u de tuimelschakelaar (C) naar achteren duwt (F.20). Zet vervolgens de hendel (A) in de stand om vooruit te rijden. Een geluidssignaal met tussenpozen (pieptoon) waarschuwt dat de scootmobiel in de achteruitversnelling staat.
Wees bij het achteruit rijden nog voorzigtiger, minder zo veel mogelijk snelheid, leg alleen korte stukken af en nooit dalend.
- j) Duw de maximale snelheid door de tuimelschakelaar (E) naar achteren te duwen (F.20)
- k) Om de claxon te bedienen drukt u op de knop (F) (F.20).
- l) De koplamp gaat automatisch branden wanneer er onvoldoende omgevingslicht is.

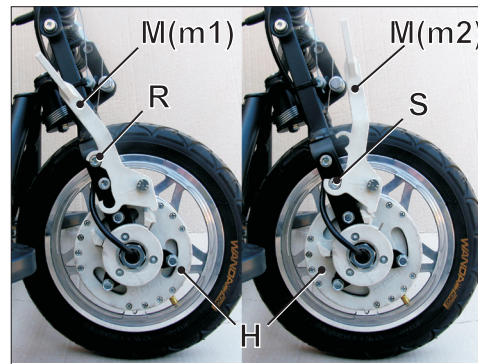

m) Il livello della carica della batteria è indicato dalla posizione della spia luminosa (LED) nell'indicatore di carica (G) (F.20): se la spia accesa è la decima, la batteria è completamente carica, se la spia accesa è la prima, la batteria è completamente scarica.

Tuttavia questa indicazione è approssimativa perché è basata su parametri standard di scarica che possono differire dalla modalità effettiva di scarica. Per esempio dopo un percorso in salita, l'indicazione della carica risulta errata.

Per avere una indicazione più precisa arrestare lo scooter per circa un minuto.

Per valutare l'effettiva autonomia residua si consiglia quindi di verificare l'indicazione dello strumento con la distanza percorsa dopo l'ultima carica e di considerare pure le caratteristiche della strada percorsa (pianeggiante, in salita, ecc).

n) Modalità di attesa (Standby)

* Per risparmiare energia in configurazione di marcia, tutte le funzioni vengono automaticamente disattivate quando lo scooter non è azionato per più di due minuti.

In questo caso, per riattivare lo scooter, premere il pulsante (D) (F.20).

* Per risparmiare energia quando lo scooter è parzialmente o completamente ripiegato, le funzioni vengono automaticamente disattivate se né il pulsante rosso (R) (F.24) di ripiegamento né il pulsante verde (V) (F.24) di apertura vengono azionati per più di 10 secondi. In questo caso, per riattivare lo scooter, premere uno di questi due pulsanti.

m) Le niveau de charge de la batterie est indiqué par la position du voyant (LED) allumé dans l'indicateur de charge (G) (F.20): si le voyant allumé est le dixième, la batterie est complètement chargée; si le voyant allumé est le premier, la batterie est complètement déchargée.

Toutefois cette indication est approximative parce que elle se base sur des paramètres standard de décharge qui peuvent être différents de la modalité de décharge effective. Par exemple, pendant une montée l'indication de la charge est fautive.

Pour avoir un indication plus précise arrêtez le scooter pour environ un minute.

Pour évaluer l'effective autonomie restante il est donc à conseiller de vérifier l'indication de l'instrument avec la distance parcourue après la dernière charge et de considérer aussi les caractéristiques de la route parcourue (plaine, en montée, etc).

n) Mode de veille (Standby)

* Pour économiser énergie en configuration de marche, toutes les fonctions sont automatiquement désactivées si le scooter n'est pas actionné pour plus de deux minutes. En ce cas, pour réactiver le scooter, appuyez sur la touche (D) (F.20).

* Pour économiser énergie quand le scooter est partiellement ou complètement plié, les fonctions sont automatiquement désactivées si ni la touche rouge de pliage (R) (F.24) ni la touche verte de dépliage (V) (F.24) sont actionnées pour plus de 10 secondes. En ce cas, pour réactiver le scooter, appuyez sur une de ces deux touches.

m) El testigo luminoso (LED) del indicador de carga (G) (F.20) muestra el nivel de carga de la batería: Si el testigo encendido es el décimo, la batería está completamente cargada, si es el primero, la batería está completamente descargada.

Dicha indicación, sin embargo, es aproximada, ya que se basa en parámetros estándar de descarga que pueden apartarse de la modalidad efectiva de descarga. Por ejemplo, tras un recorrido en subida, la indicación de carga resulta errónea.

Para una indicación más precisa, parar el scooter y esperar un minuto aproximadamente.

Para evaluar la autonomía efectiva restante, se aconseja comprobar la indicación del instrumento con la distancia recorrida desde la última carga y considerar también las características de la carretera recorrida (plana, cuesta arriba, etc.).

n) Modo de espera (standby)

* Para ahorrar energía en configuración de marcha, todas las funciones se desactivan automáticamente cuando el scooter deja de accionarse durante un tiempo superior a dos minutos. En ese caso, para reactivar el scooter, pulsar el botón (D) (F.20).

* Para ahorrar energía cuando el scooter está parcial o completamente plegado, las funciones se desactivan automáticamente si en un plazo de 10 segundos no se accionan el botón rojo (R) (F.24) de plegado o el botón verde (V) (F.24) de apertura. En ese caso, para encender de nuevo el scooter, pulsar uno de esos dos botones.

F.20

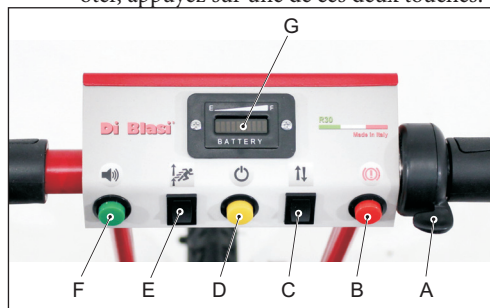

m) The level of battery charge is shown by the position of the lit light (LED) in the charge indicator (G) (F.20).

The battery is fully charged when the tenth bar is lit.

When the first bar is lit, the battery is very low/empty and will require charging (it is not advisable to let it get this low).

This indication however is an approximation, as it is based on standard discharging parameters, which can differ significantly from normal discharging. For instance while driving on a slope the battery charge indication may be incorrect.

To get a more accurate indication stop the scooter for about one minute.

It is advisable to keep track of the distance travelled on the scooter since last charged to give a supporting indication to the remaining battery charge.

n) Standby mode

* In order to save energy when the scooter is in running mode, all functions are automatically deactivated when the scooter is not in use for more than two minutes. In this case press button (D) (F.20) to reactivate the scooter.

* In order to save energy when the scooter is partially or completely folded, the functions are deactivated if either the folding red button (R) (F.22) or the unfolding green button (V) (F.22) are not pressed for more than 10 seconds. In this case press either the red or green button to reactivate the scooter

m) Der Ladezustand der Batterie wird durch die Position des Lichtes (LED) an der Ladezustandsanzeige (G) (F.20) angezeigt: Wenn das zehnte Licht leuchtet ist die Batterie vollständig aufgeladen; wenn das erste Licht leuchtet, ist die Batterie leer.

Diese Anzeige ist jedoch ziemlich ungenau, da sie auf Standardparametern der Entladung basiert, die stark von der tatsächlichen Entladung abweichen können. So wird beispielsweise nach der Fahrt auf einer Steigung ein falscher Ladezustand angezeigt.

Halten Sie den Roller an und warten Sie etwa eine Minute, um eine exaktere Anzeige zu erhalten.

Zum Abschätzen der tatsächlich verbleibenden Reichweite empfiehlt es sich daher, die Instrumentenanzeige mit der seit dem letzten Aufladen bereits zurückgelegten Entfernung (km) in Beziehung zu setzen, sowie den Zustand der befahrenen Oberflächen (eben, abschüssig usw.) zu berücksichtigen.

n) Standby-Modus

* Um beim Fahrbetrieb Energie zu sparen, werden alle Funktionen automatisch deaktiviert, wenn der Roller länger als zwei Minuten nicht aktiv ist. Drücken Sie in einem solchen Fall auf den Knopf (D) (F.20), um den Roller zu reaktivieren.

* Um Energie zu sparen, wenn der Roller teilweise oder vollständig zusammengeklappt ist, werden die Funktionen deaktiviert, sobald weder der rote Knopf zum Zusammenklappen (R) (F.24) noch der grüne Knopf zum Aufklappen (V) (F.24) länger als 10 Sekunden lang gedrückt werden. Drücken Sie in einem solchen Fall einen der beiden oben genannten Knöpfe, um den Roller zu reaktivieren.

m) Het oplaadniveau van de accu wordt aangegeven door het lampje (led) in de oplaadindicator (G) (F.20): als het lampje dat brandt het tiende lampje is, is de accu helemaal opgeladen, als dit het eerste lampje is, is de accu helemaal leeg.

Deze indicatie geldt echter bij benadering omdat zij gebaseerd is op standaardparameters voor het ontladen, die kunnen afwijken van de manier waarop de accu daadwerkelijk leegraakt. Na een stijgend stuk is de indicatie van de lading onjuist.

Om een nauwkeurigere indicatie te krijgen moet u de scootmobiel stilzetten en ongeveer een minuut wachten.

Om te weten hoelang de accu nog werkelijk meegaat, wordt dus geadviseerd om de indicatie van het instrument te vergelijken met de afstand die is afgelegd sinds de laatste oplading, en ook de kenmerken van de afgelegde weg in aanmerking te nemen (vlak, stijgend enz.).

n) Stand-bymodus

* Om energie te besparen in de rijconfiguratie worden alle functies automatisch uitgeschakeld wanneer de scootmobiel langer dan twee minuten niet wordt bediend. Druk in dit geval op de knop (D) (F.20) om te scootmobiel weer te activeren.

* Om energie te sparen wanneer de scootmobiel geheel of gedeeltelijk ingeklapt is, worden de functies automatisch uitgeschakeld als noch de rode knop (R) (F.24) voor het inklappen, noch de groene knop (V) (F.24) voor het openen langer dan 10 seconden worden bediend. Druk in dit geval op een van deze twee knoppen om de scootmobiel weer te activeren.

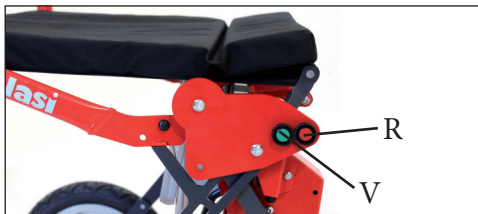

F.24

o) Modalità Ruota Libera

Per spingere lo scooter a mano, è necessario disinserire il freno automatico (H) (F.22) spingendo la leva (M) in avanti fino a che essa resta bloccata in posizione (m2) dal gancio (S). Prima di condurre di nuovo lo scooter col motore, inserire il freno riportando la leva (M) nella posizione (m1) dove deve rimanere bloccata dal gancio (R).

ATTENZIONE

- Se il freno automatico non è inserito non è possibile avviare il motore di trazione ciò che viene segnalato da tre brevi segnali sonori (bip).
- Non tentare mai di condurre lo scooter col motore se il freno automatico (H) (F.22) non è inserito.
- Per evitare che lo scooter possa muoversi da solo in modo incontrollabile e quindi pericoloso, non disinserire il freno automatico se lo scooter si trova in discesa o in salita.

o) Mode Roue Libre

Pour pousser le scooter à la main, il est nécessaire de débrayer le frein automatique (H) (F.22) en poussant le levier (M) en avant jusqu'à qu'il reste bloqué en position (m2) par le crochet (S). Avant de conduire à nouveau le scooter par le moteur, embraiez le frein automatique en reportant le levier (M) en position (m1) où il doit rester bloqué par le crochet (R).

ATTENTION

- Si le frein automatique (H) (F.22) n'est pas embrayé, il n'est pas possible d'actionner le moteur de traction, ce qui est signalé par trois courts signaux sonores (bip).
- N'essayez jamais de conduire le scooter par le moteur si le frein automatique (H) (F.22) n'est pas embrayé.
- Pour éviter que le scooter puisse rouler tout seul de façon incontrôlable, et donc dangereuse, ne débrayez jamais le frein automatique (H) (F.22) si le scooter se trouve en descente ou en montée.

o) Modo rueda libre

Para arrastrar el scooter a mano, es necesario desacoplar el freno automático (H) (F.22) empujando la palanca (M) hacia adelante hasta que el gancho (S) la bloquee en la posición (m2). Antes de conducir de nuevo el scooter con el motor, acoplar el freno llevando la palanca (M) a la posición (m1), donde quedará bloqueada por el gancho (R).

ATENCIÓN

- Si el freno automático no está acoplado, no se podrá encender el motor de tracción, y esto se señalará con dos breves señales sonoras (bip).
- Nunca intentar conducir el scooter con el motor si no está acoplado el freno automático (H) (F.22).
- Para evitar que el scooter pueda moverse por sí solo fuera de control, lo cual es peligroso, no desacoplar el freno automático si el scooter se encuentra en bajada o en subida.

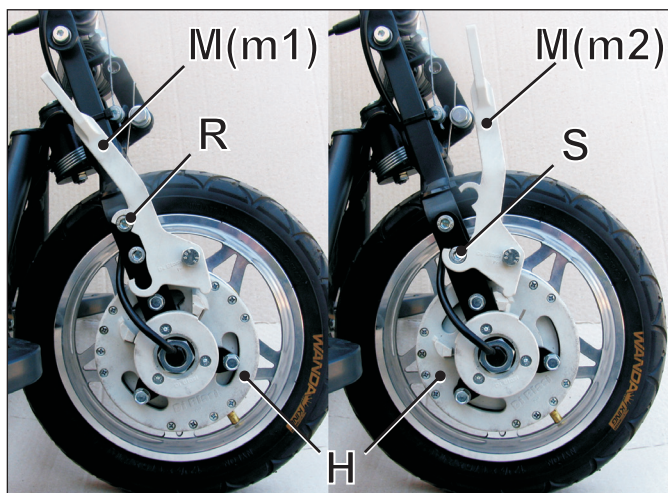

o) Freewheel mode

To push the scooter by hand, disengage the automatic brake (H) (F.22) by pushing the lever (M) back until it is locked in position (m2) by the hook (S).

To put the scooter back in drive mode push the lever (M) forward into position (m1), where it must remain locked by the hook (R).

WARNING

- If the automatic brake (H) (F.22) is not engaged, it is not possible to activate the drive motor : this is signalled by three short tones (beep).
- Never attempt to drive the scooter by motor if the automatic brake is not engaged.
- To prevent that the scooter can roll on its own uncontrollably, and therefore dangerously, never disconnect the automatic brake (H) (F.22) if the scooter is on an incline or decline.

o) Freilaufmodus

Zum manuellen Schieben des Rollers muss die automatische Bremse (H) (F.22) durch Vorwärtsschieben des Hebels (M) gelöst werden, bis er in der Position (m2) durch den Haken (S) eingerastet bleibt. Vor erneutem Fahren aktivieren Sie die automatische Bremse erneut, indem Sie den Hebel (M) in die Position (m1) bewegen, wo er durch den Haken (R) eingerastet bleibt.

ACHTUNG

- Bei nicht aktivierter automatischer Bremse (H) (F.22) ist es nicht möglich, den Motor zu aktivieren: dies wird durch drei kurze Pieptöne signalisiert.
- Versuchen Sie nie, den Roller mit nicht aktivierter automatischer Bremse zu fahren.
- Zur Vermeidung von unkontrollierbarem und daher gefährlichem selbständigem Rollen des Rollers, deaktivieren Sie die automatische Bremse (H) (F.22) nie, wenn sich der Roller auf einer abschüssigen oder ansteigenden Fahrbahn befindet.

o) Vrijwielstand

Om de scootmobiel met de hand te duwen, moet de automatische rem (H) worden uitgeschakeld (F.22) door de hendel (M) naar voren te duwen totdat deze in de stand (m2) gehouden wordt door de haak (S). Alvorens de scootmobiel opnieuw te gebruiken met de motor, schakelt u de rem in door de hendel (M) terug te zetten in de stand (m1) waar hij geblokkeerd moet worden gehouden door de haak (R).

LET OP

- Als de automatische rem niet is ingeschakeld, kan de tractiemotor niet worden gestart. Dit wordt gesignaleerd door drie korte geluidssignalen (pieptonen).
- Probeer nooit om met de scootmobiel te rijden met de motor als de automatische rem (H) (F.22) niet is ingeschakeld.
- Om te voorkomen dat de scootmobiel spontaan ongecontroleerd kan gaan bewegen, mag de automatische rem niet worden uitgeschakeld als de scootmobiel zich op een helling omhoog of omlaag bevindt.

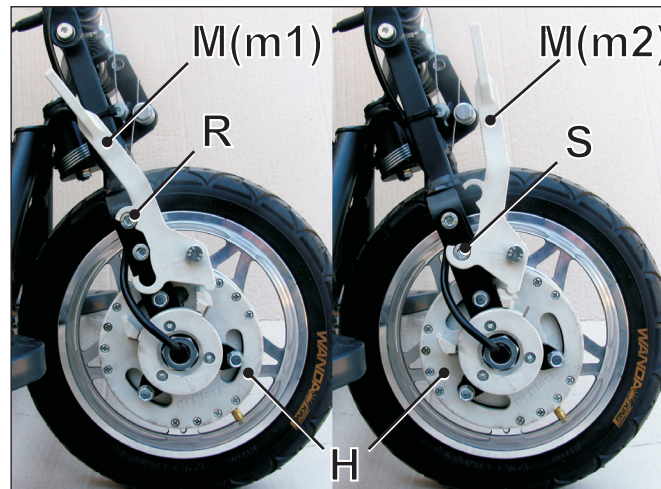

4.5 Batteria e Caricabatteria

4.5.1 Descrizioni

- Contenitore batteria (F.40)
 - * (A) Spina per la carica
 - * (B) Tappo della spina della carica
 - * (C) Terminali (+) e (-) della batteria
- Caricabatteria (F.42)
 - * (F) Presa di connessione alla batteria
 - * (G) Spina di collegamento alla rete elettrica
 - * (H) Indicatori luminosi (LED1-LED2) della fase della carica

4.5.2 Per caricare la batteria

- Il caricabatteria funziona a 110V o 220V senza bisogno di alcuna commutazione.
- Togliere il tappo (B) dalla spina (A) della batteria.
- Collegare la spina (G) del caricabatteria alla presa della rete elettrica: LED1 diventa rosso, LED2 diventa verde.
- Collegare la presa (F) del caricabatteria alla spina (A) della batteria: LED2 diventa rosso. La carica della batteria è completata quando LED2 diventa di nuovo verde.

Il tempo di carica è di 5 h circa

4.5 Batterie et Chargeur

4.5.1 Description

- Boite batterie (F40)
 - * (A) Fiche de prise pour la charge
 - * (B) Bouchon de protection de la prise
 - * (C) Terminaux (+) et (-) de la batterie
- Chargeur (F.42)
 - * (F) Prise de connexion à la batterie
 - * (G) Fiche de prise de courant du réseau
 - * (H) Voyants (LED1 – LED2) de la phase de charge

4.5.2 Pour charger la batterie

- Le chargeur peut être branché à un réseau 110V ou 220V sans besoin d'aucune commutation.
- Enlevez le bouchon (B) de la fiche (A) de la batterie.
- Branchez la fiche du chargeur (G) à la prise de courant du réseau : LED1 devient rouge, LED2 devient vert.
- Branchez la prise (F) du chargeur à la fiche (A) de la batterie: LED2 devient rouge. La charge de la batterie est complète quand LED2 devient à nouveau vert.

Le temps de charge est de 5 h environs

4.5 Batería y Cargador de baterías

4.5.1 Descripción

- Contenedor de la batería (F.40)
 - * (A) Clavija de carga
 - * (B) Tapón de la clavija de carga
 - * (C) Terminales (+) y (-) de la batería
- Cargador de baterías (F.42)
 - * (F) Toma de conexión a la batería
 - * (G) Clavija de conexión a la red eléctrica
 - * (H) Indicadores luminosos (LED1-LED2) de la fase de la carga

4.5.2 Para cargar la batería

- El cargador de baterías funciona a 110V o 220V sin necesidad de conmutación.
- Quitar el tapón (B) de la clavija (A) de la batería.
- Conectar la clavija (G) del cargador de baterías a la toma de la red eléctrica: LED1 pasa a color rojo, LED2 pasa a color verde.
- Conectar la toma (F) del cargador de baterías a la clavija (A) de la batería: LED2 pasa a color rojo. La carga de la batería se completa cuando LED2 pasa de nuevo a color verde.

El tiempo de carga es de 5 horas aproximadamente

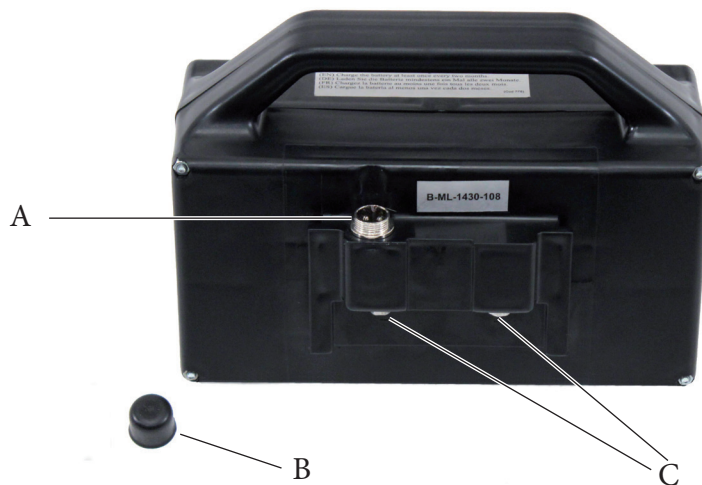

F.40

4.5 Battery & Charger

4.5.1 Description

- Battery box (F.40)
 - * (A) Charging plug
 - * (B) Plug protection cap
 - * (C) Terminals (+) and (-) of the battery
- Charger (F.42)
 - * (F) Battery connection socket
 - * (G) Mains power supply plug
 - * (H) Lighted indicators (LED1 – LED2) showing the charging status

4.5.2 Charging of the battery

- The charger can be connected to a 110V or 220V mains supply without setting any switch.
- Remove the cap (B) from the plug (A) of the battery.
- Connect the charger plug (G) to a mains power socket: LED1 will light up red, LED2 will light up green.
- Connect the charger socket (F) to the plug (A) of the battery: LED2 will then light up red. The battery is fully charged when LED2 lights up green again constantly.
- **Charging time is approximately 5 hours**

4.5 Batterie & Ladegerät

4.5.1 Beschreibung

- Batteriebox (F.40)
 - * (A) Ladebuchse
 - * (B) Schutzkappe des Steckers
 - * (C) Klemmen (+) und (-) der Batterie
- Ladegerät (F.42)
 - * (F) Anschlussbuchse für den Batterieanschluss
 - * (G) Netzstecker für den Stromnetzanschluss
 - * (H) Leuchtanzeige (LED1 – LED2) zur Anzeige des Ladezustands

4.5.2 Aufladen der Batterie

- Das Ladegerät kann, ohne einen Schalter zu benötigen, an ein 110V oder 220V Stromnetz angeschlossen werden.
- Entfernen Sie die Schutzkappe (B) vom Stecker (A) der Batterie.
- Schließen Sie den Netzstecker (G) an eine Steckdose an: LED1 leuchtet rot, LED2 leuchtet grün.
- Verbinden Sie die Anschlussbuchse (F) mit der Ladebuchse (A) der Batterie: LED2 leuchtet rot. Die Batterie ist vollständig aufgeladen, wenn die LED2 wieder grün zu leuchten beginnt.
Die Ladezeit beträgt ca. 5 h

4.5 Accu en accuoplader

4.5.1 Beschrijvingen

- Accuhouder (F.40)
 - * (A) Aansluiting voor opladen
 - * (B) Dop van de oplaadaansluiting
 - * (C) Accuklemmen (+) en (-)
- Accuoplader (F.42)
 - * (F) Connector voor verbinding met de accu
 - * (G) Stekker voor het elektriciteitsnet
 - * (H) Verlichte indicatoren (LED1-LED2) van de oplaadfase

4.5.2 De accu opladen

- De accuoplader functioneert op 110V of 220V zonder dat dit hoeft te worden ingesteld.
- Verwijder de dop (B) van de aansluiting (A) van de accu.
- Steek de stekker (G) van de accuoplader in een stopcontact: LED1 wordt rood, LED2 wordt groen.
- Steek de connector (F) van de accuoplader in de aansluiting (A) van de accu: LED2 wordt rood. De accu is helemaal opgeladen wanneer LED2 weer groen is
Het opladen duurt ongeveer 5 uur



F.42

4.5.3 Avvertenze riguardanti la batteria

- La batteria è alloggiata nel contenitore mostrato in F.40 Non aprire mai il contenitore e non manomettere mai la batteria.
- Caricare la batteria solo col caricabatteria in dotazione allo scooter.
- Caricare o utilizzare la batteria solo se la temperatura ambientale è compresa fra +5° e +40°. Non caricare la batteria immediatamente dopo l'uso ma attendere che essa raffreddi un po'.
- Tenere la batteria asciutta: pioggia e umidità possono danneggiare i circuiti elettronici di protezione.
- Tenere la batteria lontana da fiamme o fonti di calore.
- Non utilizzare la batteria per far funzionare apparecchiature diverse dallo scooter.
- Non porre la batteria in corto circuito. Un corto circuito si verifica quando un oggetto metallico mette in contatto diretto i terminali (C) (+) e (-) della batteria (F.40). Il cortocircuito può danneggiare la batteria e/o gli oggetti che lo provocano.
- Non buttare le batterie fra i rifiuti domestici né nel fuoco né in acqua. Le batterie gettate nel fuoco possono esplodere in modo molto pericoloso. Portare le batterie difettose presso i punti di raccolta autorizzati.
- In caso di non utilizzo prolungato dello scooter:
 - * Rimuovere la batteria dallo scooter
 - * Conservare la batteria in ambiente fresco ed asciutto
 - * **Ricaricare la batteria almeno ogni due mesi**

4.5.3 Avertissements concernant la batterie

- La batterie est logée dans la boîte montrée en F.4.5.1. N'ouvrez jamais la boîte et ne démontez jamais la batterie.
- Chargez la batterie seulement avec le chargeur livré avec le scooter.
- Chargez ou utilisez la batterie seulement si la température ambiante est comprise entre +5°C et +40°C. Ne chargez pas la batterie immédiatement après son usage, mais attendez qu'elle refroidisse un peu.
- Tenez la batterie bien sèche: pluie et humidité peuvent endommager les circuits électroniques de protection.
- Tenez la batterie loin de flammes ou de sources de chaleur.
- N'utilisez pas la batterie pour faire fonctionner appareils autres que le scooter.
- Ne provoquez pas le court-circuit de la batterie. Le court-circuit se vérifie quand un objet métallique met en contact direct les terminaux (C) (+) et (-) de la batterie (F.40) Le court-circuit peut endommager la batterie et/ou les objets qui le provoquent.
- Ne jetez jamais les batteries parmi les déchets domestiques ou dans le feu ou dans l'eau. Les batteries jetées dans le feu peuvent exploser de façon très dangereuse. Portez les batteries défectueuses dans un point de récolte autorisé.
- En cas d'arrêt prolongé du scooter:
 - * Enlevez la batterie du scooter.
 - * conservez la batterie dans un endroit frais et sec.
 - * **Chargez la batterie au moins tout les deux mois**

4.5.3 Advertencias en relación con la batería

- La batería se aloja en el contenedor que se muestra en la F.40. No abrir nunca el contenedor, y no alterar la batería en modo alguno.
- Cargar la batería únicamente con el cargador de baterías incluido con el scooter.
- Cargar o utilizar la batería sólo si la temperatura ambiente está entre +5° y +40°. No cargar la batería inmediatamente después de usarla; esperar a que se enfríe un poco.
- Mantener la batería seca: la lluvia y la humedad pueden dañar los circuitos electrónicos de protección.
- Mantener la batería alejada de las llamas o fuentes de calor.
- No utilizar la batería para hacer funcionar aparatos que no sean el scooter.
- No poner la batería en cortocircuito. Los cortocircuitos se producen cuando un objeto metálico pone en contacto directo las terminales (C) (+) y (-) de la batería (F.40). El cortocircuito puede dañar la batería y los objetos que lo provocan.
- No tirar las baterías con los desechos domésticos, ni en el fuego, ni en el agua. Las baterías arrojadas al fuego puede explotar en modo muy peligroso. Llevar las baterías defectuosas a puntos de recogida autorizados.
- En caso de períodos prolongados de inactividad del scooter:
 - * Quitar la batería del scooter
 - * Conservar la batería en ambiente fresco y seco
 - * **Recargar la batería al menos cada dos meses**

4.5.3 Cautions concerning the battery

- The battery is stored in the box shown in F.40. Never open this box or tamper with the battery.
- Only charge the battery with the correct, provided charger.
- Only charge or use the battery if the ambient temperature is between 5° C and 40° C. Do not charge the battery immediately after it has been used.
- Keep the battery dry, as rain and humidity can damage the electronic circuit protection.
- Do not allow the battery to come into contact with fire or sources of heat.
- Do not use the battery to operate any equipment other than the scooter.
- Do not short circuit the battery. Short circuiting occurs when a metallic object is placed in direct connection with the (+) and (-) terminals (C) of the battery (F.40). A short-circuit can damage the battery and/or the connecting object.
- Never dispose of batteries with domestic waste. They must be taken to an authorised disposal point. Never throw the batteries in the fire, as they can explode very dangerously.
- If you do not expect to use the scooter for a long period of time:
 - * Remove the battery from the scooter
 - * Store the battery in a cool and dry location
 - * **Charge the battery at least every two months**

4.5.3 Vorsichtshinweise zur Batterie

- Die Batterie befindet sich in der in F.40 abgebildeten Box. Öffnen Sie nie die Box und nehmen Sie keine Veränderungen an der Batterie vor.
- Laden Sie die Batterie ausschließlich mit dem mitgelieferten Ladegerät auf.
- Das Aufladen und Benutzen der Batterie sollte nur bei einer Umgebungstemperatur von +5°C und +40°C erfolgen. Laden Sie die Batterie nie unmittelbar nach deren Verwendung auf, sondern lassen Sie sie eine kurze Zeit lang abkühlen.
- Halten Sie die Batterie trocken: Regen und Feuchtigkeit können die Funktion der elektronischen Schaltungen beschädigen.
- Halten Sie die Batterie fern von Feuer oder Wärmequellen.
- Verwenden Sie die Batterie ausschließlich für den Betrieb des Rollers und zu keinem anderen Zweck.
- Verursachen Sie keinen Kurzschluss an der Batterie. Ein Kurzschluss entsteht, wenn die Klemmen (C) (+) und (-) der Batterie durch einen metallischen Gegenstand direkt miteinander verbunden werden (F.40). Ein Kurzschluss kann die Batterie oder den verbindenden Gegenstand beschädigen.
- Entsorgen Sie die Batterie niemals zusammen mit Haushaltsabfällen oder unter Verwendung von Feuer oder Wasser. Feuer kann bei Batterien zu sehr gefährlichen Explosionen führen. Bringen Sie zu entsorgende Batterien zu einer autorisierten Annahmestelle.
- Wenn Sie den Roller für längere Zeit nicht benutzen:
 - * Entfernen Sie die Batterie vom Roller
 - * Bewahren Sie die Batterie an einem kühlen und trockenen Ort auf
 - * **Laden Sie die Batterie mindestens alle zwei Monate auf**

4.5.3 Aanwijzingen met betrekking tot de accu

- De accu zit in de houder die staat afgebeeld op F.40. Open de houder nooit en maak de accu nooit onklaar.
- Laad de accu alleen op met de accuoplader die bij de scooter geleverd is.
- Laad de accu alleen op en gebruik hem bij een omgevingstemperatuur tussen +5° en +40°C. Laad de accu niet onmiddellijk na het gebruik op, maar wacht tot hij een beetje is afgekoeld.
- Houd de accu droog: regen en vocht kunnen de elektronische veiligheidscircuits schaden.
- Houd de accu uit de buurt van vlammen of warmtebronnen.
- Gebruik de accu niet om andere apparaten dan de scooter te laten werken.
- Veroorzaak geen kortsluiting op de accu. Kortsluiting treedt op wanneer een metalen voorwerp de (+) en (-)-klemmen (C) van de accu rechtstreeks met elkaar in contact brengt (F.40). Kortsluiting kan de accu en/of de voorwerpen waardoor de kortsluiting veroorzaakt wordt beschadigen.
- Gooi accu's niet weg bij het huisvuil, noch in vuur of in water. Accu's die in het vuur worden gegooid kunnen zeer gevaarlijk ontploffen. Breng defecte accu's naar erkende inzamelpunten.
- Als de scooter lange tijd niet wordt gebruikt
 - * Haal de accu uit de scooter
 - * Bewaar de accu op een koele, droge plaats
 - * **Laad de accu minstens elke twee maanden op**

4.5.4 Avvertenze per l'uso del caricabatteria

- Non utilizzare il caricabatteria per caricare batterie diverse di quella montata sullo scooter.
- Non coprire il caricabatteria quando esso sta caricando la batteria perché potrebbe surriscaldare.
- Il caricabatteria è già attivo quando si inserisce la spina (G) nella presa di corrente. Utilizzare prese facilmente accessibili, in modo da poter scollegare immediatamente la spina in caso di necessità.
- Staccare la spina (G) dalla rete quando il caricabatteria non è in uso. Non tirare la spina per il cavo per non danneggiarla.
- Non usare il caricabatteria se la spina (G) o la presa (F) o i cavi sono danneggiati, o se esso ha subito un urto violento (a seguito di una caduta, per esempio).
- Non smontare o manomettere il caricabatteria.
- Il caricabatteria è percorso all'interno da tensioni pericolose: per questa ragione non rimuoverne mai il coperchio.
- Non mettere mai la batteria a contatto con prodotti che possano intaccare l'involucro.
- Far effettuare eventuali riparazioni solo a personale qualificato (contattate il Vostro rivenditore).

4.5.4 Avertissements pour l'usage du chargeur

- N'utilisez pas le chargeur pour charger des batteries différentes de celle montée dans le scooter.
- Ne couvrez pas le chargeur quand il charge la batterie parce que il pourrait surchauffer
- La chargeur est déjà actif quand la fiche du chargeur (G) est branchée à la prise de courant du réseau. Utilisez des prises facilement accessibles, de façon à pouvoir débrancher immédiatement la fiche en cas de nécessité.
- Débranchez le chargeur lorsqu'il n'est pas utilisé. Ne tirez pas la fiche par le câble pour ne pas l'endommager.
- N'utilisez pas le chargeur si la fiche (G) ou la prise (F) ou les câbles sont endommagés, ou bien s'il a subi un choc violent (en conséquence d'une chute, par exemple).
- Ne démontez jamais le chargeur.
- Le chargeur est parcouru par tensions dangereuses : pour cette raison le couvercle ne doit jamais être enlevé.
- Ne mettez jamais le chargeur en contact avec produits qui peuvent attaquer le boîtier.
- Eventuelles réparations doivent être effectuées par du personnel qualifié (contactez votre revendeur).

4.5.4 Advertencias para el uso del cargador de baterías

- No utilizar el cargador para baterías que no sean la montada en el scooter.
- No cubrir el cargador de baterías cuando está funcionando, porque podría recalentarse.
- El cargador de baterías pasa a estado activo tan pronto como se enchufa la clavija (G) en la toma de corriente. Utilizar tomas de corriente fácilmente accesibles, de las que se pueda desenchufar la clavija inmediatamente en caso de necesidad.
- Desenchufar de la red el cargador de baterías cuando no se esté usando. No desenchufar la clavija tirando del cable, ya que podría sufrir daños.
- No usar el cargador de baterías si la clavija (G), la toma (F) o los cables están dañados, o si ha sufrido algún golpe violento (por una caída, por ejemplo).
- No desmontar ni alterar en modo alguno el cargador de baterías.
- En el interior del cargador de baterías circulan corrientes peligrosas: por ese motivo, nunca se debe quitar la tapa.
- Nunca poner la batería en contacto con productos que puedan causar daños a la caja.
- Las reparaciones deben ser realizadas únicamente por personal cualificado (contacte a su concesionario).

4.5.4 Cautions concerning the use of the charger

- Do not use the charger to charge batteries other than those fitted in the scooter.
- To avoid overheating, do not cover the charger whilst it is charging.
- The charger is active as soon as the plug (G) is connected to a mains supply socket. Use a socket which is easily accessible so that the plug can be immediately disconnected in case of need.
- Disconnect the plug (G) from the mains supply socket when the charger is not in use. To avoid damage to the plug, do not pull the plug out by the cable.
- Do not use the charger if the plug (G), socket (F) or cables are damaged. Do not use the charger if it has suffered from a violent shock (for instance falling from a significant height).
- Never dismantle or tamper with the charger.
- Do not remove the protective cover from the charger.
- Any necessary repairs should be carried out by qualified personnel (contact your retailer).

4.5.4 Vorsichtshinweise zum Ladegerät

- Benutzen Sie das Ladegerät ausschließlich zum Laden der zum Roller gehörenden Batterie.
- Decken Sie das Ladegerät während des Ladevorgangs niemals ab, um Überhitzung zu vermeiden.
- Das Ladegerät ist aktiv, sobald der Stecker (G) mit einer Steckdose des Stromnetzes verbunden ist. Verwenden Sie eine gut zugängliche Steckdose, so dass der Stecker bei Bedarf sofort gezogen werden kann.
- Ziehen Sie den Netzstecker aus der Steckdose, wenn das Ladegerät nicht in Benutzung ist. Ziehen Sie den Netzstecker nicht vom Kabel ab, um Beschädigungen am Netzstecker zu vermeiden.
- Benutzen Sie das Ladegerät nicht, wenn der Netzstecker (G), die Anschlussbuchse (F) oder die Kabel beschädigt sind oder wenn es eine schwere Erschütterung (z. B. beim Herunterfallen) erlitten hat.
- Nehmen Sie keine Veränderungen am Ladegerät vor und nehmen sie es nie auseinander.
- Die Abdeckung des Ladegeräts darf nicht entfernt werden, da gefährliche elektrische Spannungen darin wirksam sind.
- Vermeiden Sie den Kontakt des Ladegeräts mit Substanzen, die dessen Abdeckung angreifen können.
- Eventuelle Reparaturen sind ausschließlich von qualifiziertem Personal durchzuführen (nehmen Sie Kontakt zu Ihrem Händler auf).

4.5.4 Waarschuwingen voor het gebruik van de accuoplader

- Gebruik de accuoplader niet om andere accu's op te laden dan die op de scooter zijn gemonteerd.
- Bedek de accuoplader niet wanneer deze bezig is met het opladen van de accu, want daardoor zou hij oververhit kunnen raken.
- De accuoplader is al actief wanneer de stekker (G) in het stopcontact wordt gestoken. Gebruik stopcontacten die gemakkelijk te bereiken zijn, zodat de stekker indien nodig onmiddellijk kan worden losgemaakt.
- Koppel de accuoplader los van het elektriciteitsnet, wanneer de oplader niet in gebruik is. Trek de stekker niet los aan de kabel, want daardoor zou hij beschadigd kunnen raken.
- Gebruik de accuoplader niet als de stekker (G) of de connector (F) of de kabels beschadigd zijn, of als de oplader een harde stoot heeft ondergaan (bijvoorbeeld doordat hij gevallen is).
- Demonteer de accuoplader niet en knoei er niet mee.
- Er lopen gevaarlijke spanningen door de accuoplader: om deze reden mag het deksel nooit worden verwijderd.
- Breng de accu nooit in contact met producten die de behuizing kunnen aantasten.
- Laat eventuele reparaties uitsluitend uitvoeren door gekwalificeerd personeel (neem contact op met uw verkoper).

5. CONTROLLI E REGOLAZIONI

5.1 Pneumatici

La pressione di gonfiaggio dei pneumatici è:

- 240 Kpa (2,4 bar) (2,4 atm) (34,8 psi)

Quando si gonfia un pneumatico, accertarsi che sia ben centrato sul cerchio (la linea di riferimento del pneumatico sempre alla stessa distanza dal bordo del cerchio, su entrambi i lati). Assicurarsi che la valvola della camera d'aria sia perpendicolare al cerchio.

Sgonfiare i pneumatici di circa un terzo in caso di esposizione prolungata al sole d'estate o in caso di spedizione dello scooter in aereo.

5. CONTROLES ET REGLAGES

5.1 Pneus

La pression de gonflage des pneus est:

- 240 Kpa (2,4 bar) (2,4 atm) (34,8 psi)

Quand vous gonflez un pneu, assurez vous qu'il soit bien centré sur la jante (la ligne de référence toujours à la même distance du bord de la jante, sur les deux cotés). Assurez vous aussi que la valve de la chambre à air sorte droite à travers le trou de la jante.

Dégonflez les pneus d'un tiers en cas d'exposition prolongée à un fort soleil d'été ou en cas d'expédition par avion.

5. CONTROLES Y REGULACIONES

5.1 Neumáticos

La presión de inflado de los neumáticos es:

- 240 Kpa (2,4 bar) (2,4 atm) (34,8 psi)

Cuando se infle un neumático, asegúrese de que quede bien centrado en la llanta (la línea de referencia del neumático siempre a la misma distancia del borde de la llanta, por los dos lados).

Asegurarse de que la válvula de la cámara de aire esté perpendicular a la llanta.

Desinflar los neumáticos un tercio de su capacidad en caso de exposición prolongada al sol del verano o en caso de enviar el scooter por avión.

5. CHECKS AND ADJUSTMENTS

5.1 Tyres

Tyres inflating pressure is:

- 240 Kpa (2,4 bar) (2,4 atm) (34,8 psi)

While inflating be sure that the rim line of the tyre is at an even distance from the rim all the way around on both sides.

Make sure that the valve stem is straight up through the hole in the wheel rim.

Deflate tyres by about 1/3 when the scooter is left for a long period of time in the summer sun or if the scooter is dispatched by airplane.

5. ÜBERPRÜFUNGEN UND EINSTELLUNGEN

5.1 Reifen

Die Reifen sollten mit folgendem Druck aufgepumpt sein:

- 240 Kpa (2,4 bar) (2,4 atm) (34,8 psi)

Stellen Sie beim Aufpumpen sicher, dass die Felgenlinie des Reifens sich auf beiden Seiten über den gesamten Umfang des Reifens in einer gleichmäßigen Entfernung von der Felge befindet. Stellen Sie außerdem sicher, dass der Ventilkörper aufrecht durch die Öffnung in der Felge hervorsteht.

Lassen Sie ca. 1/3 der Luft entweichen, wenn der Roller für längere Zeit in der Sommersonne stehen oder im Flugzeug transportiert werden soll.

5. CONTROLE EN REGELINGEN

5.1 Banden

De bandenspanning is als volgt:

- 240 Kpa (2,4 bar) (2,4 atm) (34,8 psi)

Ga bij het oppompen van een band na of deze goed midden op de velg zit (de referentielijn van de band moet aan beide kanten altijd even ver van de velgrand zitten).

Zorg dat het ventiel van de binnenband haaks op de velg staat.

Laat de banden ongeveer een derde leeglopen als ze 's zomers lang worden blootgesteld aan de zon, of als de scootmobiel met het vliegtuig wordt vervoerd.

6. MANUTENZIONE E RIPARAZIONI

6.1 Controlli mensili

- Lubrificare con qualche goccia di olio fino alle articolazioni del telaio e gli ingranaggi del meccanismo di ripiegamento.
- Tutte le viti sono munite di un dispositivo di bloccaggio (controdado, dadi autobloccanti, liquido frenafiletta...): controllarne il serraggio.

6.2 Impianto elettrico

Ved

<http://diblasì.it/service/R30>

6. ENTRETIEN ET REPARATIONS

6.1 Contrôles mensuel

- Lubrifiez avec quelques gouttes de huile fine les articulations du cadre et les engrenages du mécanisme de repliement;
- Tous les écrous sont munis d'un dispositif de blocage (contre-écrou, écrous autobloquants, liquide freinfilets...): contrôlez les et serrez les fermement si nécessaire

6.2 Faisceau électrique

Voir

<http://diblasì.it/service/R30>

6. MANTENIMIENTO Y REPARACIONES

6.1 Controles mensuales

- Lubricar con unas gotas de aceite las articulaciones del bastidor y los engranajes del mecanismo de plegado.
- Todos los tornillos llevan un dispositivo de bloqueo (contratuerca, tuercas autobloqueantes, líquido sellador de roscas...): controlar el apriete.

6.2 Sistema eléctrico

Ver

<http://diblasì.it/service/R30>

6. MAINTENANCE AND REPAIRS

6.1 Monthly checks

- Apply a few drops of light oil on all mechanical joints and in the gears of the folding mechanism.
- All nuts and bolts are equipped with locking devices (lock nuts, self locking nuts, lock washers, threadlocker liquid, etc), nevertheless check their tightening periodically.

6.2 Wiring harness

See

<http://diblasi.it/service/R30>

6. REPARATUR UND WARTUNG

6.1 Monatliche Überprüfungen

- Fetten Sie alle Gelenkverbindungen und Zahnräder des Klappmechanismus mit einigen Tropfen Leichtem Schmieröl ein.
- Alle Muttern und Schrauben sind mit Sperrvorrichtungen ausgestattet (Kontermuttern, selbstsichernde Muttern, Sicherungsscheiben, Gewindekleber, usw.), dennoch sollten sie periodisch überprüft und gegebenenfalls nachgezogen werden.

6.2 Kabelbaum

Siehe

<http://diblasi.it/service/R30>

6. ONDERHOUD EN REPARATIES

6.1 Maandelijks controles

- Smeer de scharnierpunten van het frame en de tandwielen van het inklapmechanisme met een paar druppels olie.
- Alle schroeven hebben een blokkeervoorziening (borgmoer, zelfblokkerende moer, schroefdraadborgvloeistof...): controleer of deze goed zijn aangehaald.

6,2 Elektrisch systeem

Zie

<http://diblasi.it/service/R30>

7. CARATTERISTICHE TECNICHE

• Dimensioni

- * Scooter aperto (F.71)
 - Carreggiata: 55 cm
 - Larghezza massima: 61,5 cm
 - Passo: 77,5 cm
- * Scooter chiuso (F.72)
 - Lunghezza: 61,5 cm
 - Larghezza: 38,5 cm
 - Altezza: 49,5 cm
- * Sedile (F.74 – F.75)
 - Larghezza: 47 cm
 - Profondità : 40 cm
 - Altezza dalla pedana poggiatesta: 47 cm
 - Altezza dal suolo: 61 cm
- * Spalliera del sedile (F.74 – F.75)
 - Altezza dal sedile: 29 cm
 - Altezza dal suolo: 90 cm
 - Distanza dal manubrio: 66 cm
- * Altezza minima del telaio dal suolo: 12 cm (F.75)
- * Raggio minimo di sterzata: 71,5 cm (F.76)

• Massa

- * Con batteria: 26,5 kg
- * Senza batteria: 23,6 Kg

• Motore

- * Potenza nominale: 200 W
- * Voltaggio: 24V

• Batteria

- * Tipo: LiFePO4
- * Voltaggio: 24V
- * Capacità: 9 Ah
- * Massa: 2,9 Kg

• Ruote (anteriore & posteriore)

- * Cerchi: 8"
- * Gomme (pneumatiche): 12 ½ x 2 ¼

• Freni

- * Un freno meccanico automatico
- * Un freno elettrico a comando manuale

• Velocità massima: 6 km/h

• Pendenza massima: 6° (10,5%)

• Altezza massima dell'ostacolo superabile in salita o in discesa: 50 mm

• Autonomia: circa 24 km

• Posti: 1

• Carico massimo ammissibile: 100 kg

7. CARACTERISTIQUES TECHNIQUES

• Dimensions

- * Scooter déplié (F.71)
 - Voie: 55 cm
 - Largeur maximum: 61,5 cm
 - Empattement : 77,5 cm
- * Scooter plié (F.72)
 - Longueur : 61,5 cm
 - Largeur : 38,5 cm
 - Hauteur : 49,5 cm
- * Siège (F.74 – F.75)
 - Largeur : 47 cm
 - Longueur : 40 cm
 - Hauteur de la plateforme pose-pieds : 47 cm
 - Hauteur du sol : 61 cm
- * Dossier du siège (F.74 – F.75)
 - Hauteur du siège : 29 cm
 - Hauteur du sol : 90 cm
 - Distance du guidon : 66 cm
- * Hauteur minimum du cadre du sol : 12 cm (F.75)
- * Rayon minimum de braquage : 71,5 cm (F.76)

• Masses

- * Avec batterie: 26,5 kg
- * Sans batterie: 23,6 kg

• Moteur

- * Puissance nominale: 200 W
- * Voltage: 24V

• Batterie

- * Type: LiFePO4
- * Voltage: 24V
- * Capacité: 9Ah
- * Masse: 2,9 kg

• Roues (avant et arrière)

- * Jantes: 8"
- * Pneus: 12 ½ x 2 ¼

• Freins

- * Un frein mécanique automatique
- * Un frein électrique à commande manuel

• Vitesse maximum: 6 km/h

• Pente maximum : 6° (10,5%)

• Hauteur maximum des obstacles surmontables en montée ou en descente : 50 mm

• Autonomie : 24 km environs

• Nombre de places : 1

• Charge maximum: 100 kg

7. CARACTERÍSTICAS TÉCNICAS

• Medidas

- * Scooter abierto (F.71)
 - Rodada: 55 cm
 - Anchura máxima: 61,5 cm
 - Batalla: 77,5 cm
- * Scooter cerrado (F.72)
 - Longitud: 61,5 cm
 - Ancho: 38,5 cm
 - Altura: 49,5 cm
- * Asiento (F.74 – F.75)
 - Ancho: 47 cm
 - Profundidad: 40 cm
 - Altura de la plataforma apoyapiés 47 cm
 - Altura desde el suelo: 61 cm
- * Respaldo del asiento (F.74 – F.75)
 - Altura del asiento: 29 cm
 - Altura desde el suelo: 90 cm
 - Distancia desde el manillar: 66 cm
- * Altura mínima del bastidor desde el suelo: 12 cm (F.75)
- * Radio mínimo de giro: 71,5 cm (F.76)

• Peso

- * Con batería: 26,5 kg
- * Sin batería: 23,6 Kg

• Motor

- * Potencia nominal: 200 W
- * Voltaje: 24V

• Batería

- * Tipo: LiFePO4
- * Voltaje: 24V
- * Capacidad: 9 Ah
- * Peso: 2,9 Kg
- * Ruedas (delantera y trasera)
- * Llantas: 8"
- * Neumáticos: 12 ½ x 2 ¼

• Frenos

- * Un freno mecánico de mando automático
- * Un freno eléctrico de mando manual

• Frenos

- * Un freno mecánico de mando automático
- * Un freno eléctrico de mando manual

• Velocidad máxima: 6 km/h

• Pendiente máxima: 6° (10,5%)

• Altura máxima del obstáculo que puede superarse subiendo o bajando: 50 mm

• Autonomía: 24 km aprox.

• Ocupantes: 1

• Carga máxima admisible: 100 kg

7. SPECIFICATIONS

• Dimensions

- * Unfolded scooter (F.71)
 - Wheelbase: 55 cm (21.7 in)
 - Maximum width: 61,5 cm (24.2 in)
 - Track: 77,5 cm (30.5 in)
- * Folded scooter (F.72)
 - Length: 61,5 cm (24.2 in)
 - Width: 38,5 cm (15.2 in)
 - Height: 49,5 cm (19.5 in)
- * Seat (F.74 - F.75)
 - Width: 47 cm (18.5 in)
 - Depth: 40 cm (15.7 in)
 - Height from the footboard: 47cm (18.5 in)
 - Height from the ground: 61cm (24.0 in)
- * Seat back rest (F.74 - F.75)
 - Height from the seat: 29 cm (11.4 in)
 - Height from the ground: 90 cm (35.4 in)
 - Distance from the handlebar: 66 cm (26 in)
- * Ground frame minimum clearance: 12 cm (4,7 in) (F.75)
- * Turning minimum radius: 71,5 cm (28.1 in) (F.76)

• Masses

- * With battery: 26,5 kg (58.5 lbs)
- * Without battery 23,6 kg (52.0 lbs)

• Motor:

- * Rated output: 200 W
- * Voltage: 24V

• Battery

- * Type: LiFePO4
- * Voltage: 24V
- * Capacity: 9Ah
- * Masse: 2,9 kg (6.4 lbs)

• Wheels (front and rear)

- * Rim: 8"
- * Tyres (pneumatic): 12.5x 2.25

• Brakes

- * An automatic mechanical brake
- * A manually operated electric brake

• Maximum speed : 6 km/h (3.7 mph)

• Maximum safe slope: 6° (10,5%)

• Maximum obstacle height that can be climbed and descended: 50 mm (2 in)

• Range: 24 km (15 Miles) approximately

• Seating capacity: 1

• Max load: 100 kg (16 stones)

7. TECHNISCHE DATEN

• Abmessungen

- * Aufgeklappter Roller (F.71)
 - Spurbreite: 55 cm
 - Maximale Breite: 61,5 cm
 - Achsabstand: 77,5 cm
- * Zusammengeklappter Roller (F.72)
 - Länge: 61,5 cm
 - Breite: 38,5 cm
 - Höhe: 49,5 cm
- * Sitz (F.74 -F.75)
 - Breite: 47 cm
 - Tiefe: 40 cm
 - Höhe vom Fußbrett: 47cm
 - Höhe vom Boden: 61cm
- * Sitzrückenlehne (F.74 -F.75)
 - Höhe vom Sitz: 29 cm
 - Höhe vom Boden: 90 cm
- * Mindestabstand des Rahmens vom Boden: 12 cm (F.75)
- * Kleinster Wendekreisradius: 71,5 cm (F.76)

• Gewicht

- * Mit Batterie: 26,5 kg
- * Ohne Batterie 23,6 kg

• Motor:

- * Nennleistung: 200 W
- * Spannung: 24V

• Batterie

- * Typ: LiFePO4
- * Spannung: 24V
- * Kapazität: 9Ah
- * Gewicht: 2,9 kg

• Räder (vorne und hinten)

- * Felge: 8 Zoll
- * Reifen (pneumatisch): 12 ½ x 2 ¼

• Bremsen

- * Eine automatisch betätigte mechanische Bremse
- * Eine manuell betätigte elektrische Bremse

• Höchstgeschwindigkeit : 6 km/h

• Maximale sichere Steigung: 6° (10,5%)

• Maximale Höhe eines Hindernisses, das überfahren werden kann: 50 mm

• Reichweite: etwa 24 km

• Sitzplätze: 1

• Maximallast: 100 kg

7. TECHNISCHE KENMERKEN

• Afmetingen

- * Scootmobiel geopend (F.71)
 - Spoorbreedte: 55 cm
 - Max. breedte: 61,5 cm
 - Wielbasis: 77,5 cm
- * Scootmobiel gesloten (F.72)
 - Lengte: 61,5 cm
 - Breedte: 38,5 cm
 - Hoogte: 49,5 cm
- * Zitting (F.74 - F.75)
 - Breedte: 47 cm
 - Diepte: 40 cm
 - Hoogte boven de voetenplank: 47 cm
 - Hoogte boven de grond: 61 cm
- * Rugleuning van de zitting (F.74 - F.75)
 - Hoogte vanaf de zitting: 29 cm
 - Hoogte boven de grond: 90 cm
- * Min. hoogte van het frame boven de grond: 12 cm (F.75)
- * Min. stuurstraal: 71,5 cm (F.76)

• Gewicht

- * Met accu: 26,5 kg
- * Zonder accu: 23,6 kg

• Motor

- * Nominaal vermogen: 200 W
- * Spanning: 24 V

• Accu

- * Type: LiFePO4
- * Spanning: 24 V
- * Capaciteit: 9 Ah
- * Gewicht: 2,9 kg

• Wielen (voor en achter)

- * Velgen: 8"
- * Banden (luchtbanden): 12 ½ x 2 ¼

• Remmen

- * Een automatisch bediende mechanische rem
- * Een handbediende elektrische rem

• Max. snelheid: 6 km/u

• Max. helling: 6° (10,5%)

• Max. hoogte van een obstakel dat stijgend of dalend kan worden genomen: 50 mm

• Accuduur: circa 24 km

• Plaatsen: 1

• Max. toegestane belasting: 100 kg

